



EUROOPA KOMISJON
KLIIMAMEETMETE
PEADIREKTORAAT

Direktoraat B – Euroopa ja rahvusvaheline CO₂-turg

Juhenddokument nr 6
ELi kasvuhoonegaaside lubatud heitkoguse ühikutega
kauplemise süsteemi ühtlustatud ühikute tasuta eraldamise
metoodika kohta – 2024. aasta läbivaatamine

Piiriülesed soojusvood

Lõplik versioon on välja antud 28. märts 2024

Juhend ei kujuta endast komisjoni ametlikku seisukohta ega ole õiguslikult siduv. Juhendi eesmärk on siiski selgitada ELi HKS-i direktiivis ja ühikute tasuta eraldamise eeskirjades kehtestatud nõudeid ning see on oluline nende õiguslikult siduvate eeskirjade mõistmiseks.

Sisukord

1	Sissejuhatus.....	3
1.1	Juhenddokumendi kohaldamisala.....	3
1.2	Juhenddokumendi ülesehitus	4
1.3	Kust leida juhenddokumente.....	4
2	Piiriüleste soojusvoogude käsitlemise põhimõtted.....	5
3	Soojusvood ühe soojuse eksportija ja ühe soojuse importija vahel.....	10
3.1	Soojusvood kahe HKSi käitise vahel	10
3.2	Soojusvood HKSi käitisest HKSi mittekuuluvasse käitisesse või üksusesse	13
3.3	Soojusvood HKSi mittekuuluvast käitisest või üksusest HKSi käitisesse.....	17
4	Soojusvood, mis hõlmavad mitut soojuse eksportijat ja importijat.....	19
4.1	Üks soojuse eksportija ja mitu soojuse importijat.....	19
4.2	Soojusvood HKSi eksportijalt soojuse tarnija kaudu.....	23
4.3	Soojusvood HKSi eksportijalt kaugkütteks.....	29
4.4	Mitu soojuse eksportijat ja üks soojuse importija	31
5	Konkreetsed eraldamise näited	34
5.1	Soojusvood lämmastikhappe võrdlusaluse käitiseosast teisele käitiseosale	34
5.2	Soojusvood integreeritud paberivabrikus.....	38

1 Sissejuhatus

1.1 Juhenddokumendi kohaldamisala

Käesolev juhenddokument on osa dokumentide rühmast, mille eesmärk on toetada liikmesriike¹ ja nende pädevaid asutusi ELi HKS-i neljanda kauplemisperioodi teisel eraldamisperioodil eraldamise meetodika järjepideval rakendamisel kogu liidus pärast ELi HKS-i direktiivi² ja komisjoni delegeeritud määruse 2019/331 „Kogu liitu hõlmavad üleminekueeskirjad heitkoguse ühikute ühtlustatud tasuta eraldamiseks vastavalt ELi kasvuhoonegaaside lubatud heitkoguse ühikutega kauplemise süsteemi direktiivi artiklile 10a“ (ühikute tasuta eraldamise eeskirjad)^{3,4} läbivaatust ja sellele järgnevat rakendusmääruseid. *Juhenddokument nr 1 „Ühikute tasuta eraldamise meetodika üldjuhend“* annab ülevaate juhenddokumentide rühma seadusandlikust taustast. Selles selgitatakse ka seda, kuidas on erinevad juhenddokumendid omavahel seotud, ning esitatakse juhendis kasutatud terminite sõnastik.

Käesolevas juhenddokumendis kirjeldatakse eraldamist, kui soojusvoog ületab käitise süsteemi piiri, mille korral soojust määratletakse mõõdetava soojusena. Kirjeldatakse soojuse impordi ja ekspordi käsitlemist järgmistel juhtudel: HKS-i käitised, HKS-i mittekuuluvad üksused ja kaugkütte sisendid. Soojusvood HKS-i mittekuuluvatest üksustest muudesse HKS-i mittekuuluvatesse üksustesse ei ole eraldamisega seoses asjakohased ja seetõttu neid selles dokumendis ei käsitleta. Sama käitise kahe käitiseosa vahelised soojusvood on esitatud *juhenddokumendis nr 2, mis käsitleb eraldamist käitise tasandil*, sealhulgas jahutuse ja teise käitiseosa soojustagastuse käsitlemist (jaotis 3). Käesoleva juhenddokumendi kohaldamisala hõlmab tootmistaset ja eraldamist, muud teemad, nagu võrdlusaluse uuendamine ja heitkoguse omistamine on esitatud *juhenddokumendis nr 5, mis käsitleb seiret ja aruandlust*.

Märkus käesolevas juhenddokumendi versioonis lahendamata küsimuste kohta

Kuna otsuste tegemine eraldamise meetodika kohta ei ole veel lõpule viidud, on käesoleva juhenddokumendi teatavad elemendid määratlemata. See puudutab eelkõige küsimusi, mis on seotud FAR-i, tegevusalade muutmise määruse (ALCR) ning akrediteerimis- ja tõendamismääruse läbivaatamisega. Lisaks võib see kehtida viidete suhtes täitmata õigusaktidele endile või kaasnevatele juhenddokumentidele, mis on veel koostamisel või lõplikul vormistamisel.

¹ Kui käesolevas juhenddokumendis kasutatakse mõistet „liikmesriigid“, hõlmab see ka EFTA riike, mis on seotud ELi HKS-iga.

² Euroopa Parlamendi ja nõukogu direktiiv (EL) 2023/959, 10. mai 2023, millega muudetakse direktiivi 2003/87/EÜ, millega luuakse liidu kasvuhoonegaaside heitkogustega kauplemise süsteem ja otsus (EL) 2015/1814, mis käsitleb turu stabiilsusreservi loomist ja toimimist seoses Liidu kasvuhoonegaaside heitkogustega kauplemise süsteemi (EMPs kohaldatav tekst), PE/9/2023/REV/1, ELT L 130, 16.5.2023, lk 134-202, vt: <http://data.europa.eu/eli/dir/2023/959/oj>

³ [https://ec.europa.eu/transparency/documents-register/detail?ref=C\(2024\)441&lang=en](https://ec.europa.eu/transparency/documents-register/detail?ref=C(2024)441&lang=en)

⁴ Pange tähele, et see dokument hõlmab ainult ELi HKS-i direktiivi artikli 10a kohast üleminekuperioodi ühtlustatud tasuta eraldamist tööstusele. Kõik artikli 10c kohased eraldamised („Lubatud heitkoguse ühikute tasuta eraldamise võimalus üleminekuperioodil energiaspektori moderniseerimiseks“) ei kuulu käesoleva dokumendi kohaldamisalasse.

1.2 Juhenddokumendi ülesehitus

Piiriüleste soojusvoogude käsitlemise põhimõtted on sätestatud 2. jaotises. Piiriüleste otseste soojusvoogude juhtumid HKSi ja sealt välja ja HKSi mittekuuluvaid üksusi käsitletakse jaotises 3. Keerulisemaid juhtumeid, mis hõlmavad soojusvahetust mitme üksuse vahel, käsitletakse jaotises 4 ja näiteid soojusvoogude kohta ebatavalisematel juhtudel on kirjeldatud jaotises 5.

Juhenddokumendi nr 6 2024. aasta versiooni struktuur ei ole võrreldes 2019. aasta versiooniga muutunud. Peamised muudatused dokumendis on seotud eraldamisreeglite ajakohastamisega, eelkõige järgmiste elementidega:

- Elektrienergiast toodetud soojus on abikõlblik tasuta eraldamiseks;
- Mõned kütised kuuluvad ELi HKSi ainult direktiivi 2003/87/EÜ artiklite 14 ja 15 tähenduses ning ei ole tasuta eraldamiseks abikõlblikud;
- Kasutusele on võetud süsiniku piirimeede;
- Määratletud on eraldamise tingimuslikkus teatavate liikmesriikide kaugkütte kütistele.

Kui selles juhenddokumendis on mainitud HKSi kütisi, võetakse arvesse seda, et need ei ole kaasatud ELi HKSi direktiivi 2003/87/EÜ⁵ artiklite 14 ja 15 tähenduses.

1.3 Kust leida juhenddokumente

Kõik komisjoni juhenddokumendid, KKKd ja vormid, mis on seotud ühikute tasuta eraldamise eeskirjadega, on esitatud veebiaadressil:

https://climate.ec.europa.eu/eu-action/eu-emissions-trading-system-eu-ets/monitoring-reporting-and-verification-eu-ets-emissions_en#documentation

Peale selle on komisjon esitanud ELi HKSi raames ulatusliku juhendmaterjalide komplekti seire, aruandluse, tõendamise ja akrediteerimise kohta⁶. Eeldatakse, et praeguse dokumendi kasutaja on tuttav vähemalt seire, aruandluse, tõendamise ja akrediteerimise aluspõhimõtetega.

⁵ Direktiivi 2003/87/EÜ artikkel 14 käsitleb heitkoguse seiret ja aruandlust ning käesoleva direktiivi artikkel 15 käsitleb tõendamist ja akrediteerimist. Kütised, mis on hõlmatud ELi HKSiiga ainult nende kahe artikli tähenduses, on kütised, mis põletavad kütust olmejäätmete põletamise kütistes, mille nimisoojusvõimsus on üle 20 MW, kooskõlas FARi I lisaga.

⁶ https://climate.ec.europa.eu/eu-action/eu-emissions-trading-system-eu-ets/monitoring-reporting-and-verification-eu-ets-emissions_en#documentation - vaadake jaotist "Lühijuhised".

2 Piiriüleste soojusvoogude käsitlemise põhimõtted

Soojuse netovood

Eraldamise korral on asjakohased üksnes mõõdetava soojuse netovood⁷. Allpool on toodud selgitused selle kohta, mida tähendab neto.

Mõõdetaval soojusvool on kõik järgmised omadused:

- *need on **netokogused**, mis tähendab, et lahutatakse soojuse tarnijale tagastatava soojuskandja⁸ soojuse sisaldus kondensaadis või kandjas. Netokoguses mõõdetavate andmete määramise kohta vt andmete kogumist käsitlevas juhenddokumendis nr 3 jaotist E.II ning seiret ja aruandlust käsitlevas juhenddokumendis nr 5 jaotist 6.9.*

- *Soojusvooge **transporditakse tuvastatavate torujuhtmete või kanalite kaudu***

JA

- *soojusvooge **transporditakse soojuskandjaga**, nt auru, kuuma õhu, vee, õli, sulametallide või sooladega*

JA

- *soojusvooge **mõõdetakse või võib põhimõtteliselt mõõta soojusarvestiga⁹** (kusjuures soojusarvesti on mis tahes seade, mis suudab mõõta voolumahtude ja temperatuuride alusel toodetud energia hulka).*

Piiriüleste soojusvoogude korral võib mõõdetava soojuse netokogus olla teatavatel tingimustel, olenevalt tootjast ja tarbijast, tasuta eraldamiseks abikõlblik¹⁰. Lubatud heitkoguse ühikute tasuta eraldamise arv sõltub soojuspõhise võrdlusaluse ja kaugkütte kaitiseosade varasematest tootmistasemetest¹¹, nagu on kirjeldatud jaotises 3.

⁷ „Mõõdetav soojus“ tähendab soojusvoo netokogust, mida transporditakse tuvastatavate torujuhtmete või kanalite kaudu soojuskandja, näiteks auru, kuuma õhu, vee, õli, vedelmetallide ja soolade abil, millele on paigaldatud või võib paigaldada soojusarvesti (ühikute tasuta eraldamise eeskirjade artikli 2 lõige 7).

⁸ Kui kondensaati ei tagastata või selle vool ei ole teada, tuleb kasutada võrdlustemperatuuri 90 °C, nagu on selgitatud seiret ja aruandlust käsitleva juhenddokumendi nr 5 jaotises 6.9.

⁹ „Soojusarvesti“ – soojusarvesti (MI-004) Euroopa Parlamendi ja nõukogu direktiivi 2014/32/EL (5) VI lisa [OJ L 135, 30.04.2014, p. 1.] tähenduses või mõni muu seade, mis mõõdab toodetud soojusenergia hulka voo mahu ja temperatuuride põhjal ning registreerib selle (ühikute tasuta eraldamise eeskirjade artikli 2 lõige 8). Suunis soojusenergia voo mõõtmiseks soojusarvestitega ja alternatiivsed võimalused on esitatud seiret ja aruandlust käsitleva juhenddokumendi nr 5 jaotises 6.

¹⁰ Vt ka ühikute tasuta eraldamise määramist käsitlevat juhenddokumenti nr 2.

¹¹ „Varasema tootmistasemega seotud soojus viitab ELi HKS-i kuuluvast kaitisest pärineva varasema impordi mediaanile, toodangule, või mõlemale, võrdlusperioodi ajal mõõdetava soojuse netokogusele, mida kaitise piires tarbitakse toodete tootmiseks, mehaanilise energia tootmiseks, mida ei kasutata elektrienergia tootmiseks, kütmiseks või jahutamiseks, välja arvatud tarbimine elektrienergia tootmiseks, või eksporditakse kaitistesse või muudesse ELi HKS-i mittekuuluvatesse üksustesse, välja arvatud teradžaulides väljendatud eksport elektrienergia tootmiseks aastas.

Kaugküttega seotud varasem tootmistase viitab ELi HKS-i kuuluva kaitise aastase varasemate perioodide impordi mediaanile, võrdlusperioodil toodetud või kaugkütteks eksporditava mõõdetava soojuse tootmisele või mõlemale, väljendatuna teradžaulides aastas.“ (Ühikute tasuta eraldamise eeskirjade artikli 15 lõige 4)

Piiriüleste soojusvoogude abikõlblikkuse aluspõhimõtted on järgmised:

- soojuse peab olema tootnud HKS-i käitis

JA

- ainult HKS-i käitis võib saada ühikute tasuta eraldamist.

Seega saab soojuse liigid, mille korral võib HKS-i käitis saada tasuta eraldamist, kokku võtta järgmiselt:

HKS-i käitis saab tasuta eraldamist mõõdetava soojuse netokoguse eest,

- *mis on **toodetud** samas käitises*

JA/VÕI

- ***importitud** teisest ELi HKS-i käitise*

JA

- ***tarbitud** käitise piires, väljaspool ükskõik millise tootepõhise võrdlusaluse piire*

JA/VÕI

- ***eksportitud** kaugkütte jaoks*

JA/VÕI

- ***eksportitud** HKS-i mittekuuluvatesse üksustesse, välja arvatud kaugkütte eesmärgil*

Välja arvatud juhul, kui seda kasutatakse elektrienergia tootmiseks või elektrienergia tootmiseks kasutatava mehaanilise energia tootmiseks. Samuti ei ole abikõlblik lämmastikhappe tootmisest taastatud mõõdetava soojuse netokogus.

Abikõlbliku soojuse mitmekordse voo korral on soojuspõhise võrdlusaluse käitiseosa aastane tootmistase abikõlbliku mõõdetava soojuse netovoogude summa.

Soojuse erinevat päritolu ei eristata

Eri allikatest pärineva mõõdetava netosoojuse vahel ei tehta vahet, tingimusel, et seda võib pidada ELi HKS-i reguleerituks.

Põhimõtteliselt on mõõdetava soojuse netokogus abikõlblik tasuta eraldamiseks, kui seda võib pidada hõlmatuks ELi HKS-i. See on eriti tõenäoline mõõdetava soojuse netokoguse korral, mis on otseselt seotud (põlemisprotsess või eksotermiline tootmisprotsess) lähtevoogudega, mis sisalduvad ELi HKS-i kuuluva käitise seire- ja aruandlusmääruse kohases seirekavas.

Selle reegli erandid on järgmised:

- lämmastikhappe tootmisprotsessis toodetud soojuse eksport või tarbimine ei ole tasuta eraldamiseks abikõlblik, sest lämmastikhappe võrdlusalusega on seda soojust juba arvesse võetud. (Vt ühikute tasuta eraldamise eeskirjade artikli 16 lõige 5)
- soojuse tarbimine, mida toodab HKS-i mittekuuluv käitis või muu üksus (mis ei ole hõlmatud kasvuhoonegaaside loaga), samuti soojuse tarbimine, mida toodavad EL HKS-i hõlmatud käitised ainult direktiivi 2003/87/ artiklite 14 ja 15 ei ole tasuta eraldamiseks abikõlblik. (Vt ühikute tasuta eraldamise eeskirjade artikli 15 lõige 4 ja artikkel 21)
- elektrienergia tootmiseks kasutatava soojuse eksport või tarbimine ei ole tasuta eraldamiseks abikõlblik. (Vt ühikute tasuta eraldamise eeskirjade artikli 2 lõige 3a ja artikli 15 lõige 4)

Allpool on esitatud mõned näited praktikas esineda võivate mõõdetava soojuse netovoogude kohta koos eraldamise abikõlblikkusega.

Näide 1. HKS-i kaitis, mis toodab paberit, tarbib auru 40 MW koostootmisjaamast, millel on sama kauplemissüsteemi luba. Sel juhul ei loeta soojusvoogu piiriüleseks. Kaitises tarbitav mõõdetava soojuse netokogus on tasuta eraldamiseks abikõlblik kas tootepõhise võrdlusaluse kaitiseosa (kui on olemas) või soojuspõhise võrdlusaluse kaitiseosa raames.

Näide 2. Paberit tootev HKS-i kaitis tarbib mõõdetava soojuse netokogust välisest 5 MW katlast, millel ei ole kauplemissüsteemi luba. Sel juhul ei ole ELi HKS-i kaitisesse tarnitav soojus eraldamiseks abikõlblik. Kui seda tarbitakse tootepõhise võrdlusaluse kaitiseosas, tuleb seda soojusbilansi ja kaitiseosa piires vaadelda kui „soojuse importi HKS-i mittekuuluvast kaitisest“.

Näide 3. HKS-i kaitis, mis toodab paberit, tarbib soojust elektriboilerist. Kuna elektriboilerid on hõlmatud ELi HKS-ga, on vastav soojushulk abikõlblik.

Näide 4. HKS-i kaitises kasutatakse lämmastikhappe tootmisprotsessi mõõdetava soojuse netokogust väetise tootmises, millel on sama ELi kauplemissüsteemi luba. Lämmastikhappe kaitiseosast tarnitav soojus ei ole tasuta eraldamiseks abikõlblik.

Näide 5. Tahma tootev tehas taastab eksotermilisest tootmisprotsessist mõõdetava soojuse netokoguse ja edastab selle sama kaitise sees kaugküttevõrku. Sel juhul eraldatakse tahm tootepõhise võrdlusaluse kaitiseosa kaudu, taastatud soojus on abikõlblik tasuta eraldamiseks ja eraldatakse kaugküttele kaitiseosa kaudu (kui kogu soojust ei ekspordita kaugküttevõrku, võib ülejäänud olla soojuspõhise võrdlusaluse kaitiseosa raames eraldamiseks abikõlblik).

Kaugküte

Kui mõõdetava soojuse netokogus eksporditakse kaugküttele eesmärgil, ei eraldata seda soojuspõhise võrdlusaluse alusel, vaid eriotstarbelise kaugküttele võrdlusaluse alusel, millel on oma kaitiseosa. Termin „kaugküttele eesmärk“ peab eristama tasuta eraldamiseks abikõlblikku eksporditud soojust („kaugküttele eesmärgil eksporditud mõõdetav soojus“) mitteabikõlblikust eksporditud soojusest (muudel eesmärkidel, näiteks elektrienergia tootmiseks). *Kaugküttega seotud terminoloogia kohta leiate lisateavet allolevast tekstikastist.*

Ühikute tasuta eraldamise eeskirjade artikli 2 lõikes 4 antakse kaugküttele kohta järgmine määratlus:

„Kaugküte on mõõdetava soojuse tarnimine ELi HKS-i mittekuuluvate hoonete või kohtade kütmiseks või jahutamiseks või sooja tarbeveega varustamiseks võrgu kaudu (välja arvatud mõõdetav soojus toodete tootmiseks ja sellega seotud tegevuseks või elektrienergia

tootmiseks).“

Kaugkütte kätiseosa on määratletud, kui kehtivad mõlemad järgmised tingimused:

- kätis toodab mõõdetavat soojust väljaspool lämmastikhappe tootepõhise võrdlusaluse kätiseosa piire;

VÕI

- kätis impordib mõõdetavat soojust mõnest teisest ELi HKS-i kätisest, tingimusel et soojust ei toodeta lämmastikhappe tootepõhise võrdlusaluse süsteemi piires;

JA

- soojust eksporditakse kaugkütte eesmärgil.

Kaugkütet iseloomustatakse järgmiselt:

- see on seotud **mõõdetava soojuste** tarnimisega võrgu kaudu;
- **ruumi kütmise või jahutamise** või **sooja tarbevee** tootmise eesmärgil;
- **ELi HKS-i mittekuuluvatele** hoonetele või kohtadele;
- välja arvatud mõõdetav soojust, mida kasutatakse toodete ja nendega seotud tegevuste või elektrienergia tootmiseks.

Kui HKS-i kätis toodab nii kaugkütet kui ka edastab soojust, mida on kaugkütteks tootnud teised, vajab see eraldamise arvutamiseks virtuaalset jaotust, vt jaotis 4.2.

Kaugkütte kätiseosa korral ei tehta vahet CO₂-heite ülekandumise staatusel või võimaliku SPIM-kaupade tootmisel, kuna kogu soojust kasutatakse määratluse kohaselt kaugkütte eesmärgil, mis ei puutu kokku CO₂-heite ülekandumise ohuga ja ei kuulu SPIM-kaupade hulka. Seetõttu saab määratleda maksimaalselt ühe kaugkütte kätiseosa. Selleks et parandada ülemäärase soojuste tõhusat kasutamist kaugkütteks, ei kohaldata kaugkütte kätiseosadele lubatud heitkoguse ühikute tasuta eraldamise koguse arvutamiseks CO₂-heite ülekandumise ohuteguri sama vähenemist nagu muude CO₂-heite ülekandumise kätiseosade korral¹². Selle asemel kehtib CO₂-heite ülekandumise ohutegur 0,3 jätkuvalt kaugkütte kätiseosade kohta ka pärast 2025. aastat. Suhteliselt suure heitega liikmesriikide kaugkütte kätitajad võivad saada täiendavalt 30% tasuta lubatud heitkoguse ühikutest tingimusel, et neil on kehtestatud nõuetele vastav kliimaneutraalsuskava ja nad teevad aastaks 2030 piisavad investeeringud kavandatavate heitkoguste vähendamise meetmete elluviimiseks. *Lisateavet selle täiendava tingimusliku eraldamise kohta vt juhenddokument 11 kliimaneutraalsuskava kui tingimus tasuta eraldamiseks.*

¹² Kohaldada võidakse läbivaatamist ELi HKS-i direktiivi artikli 30 kohaselt.

Kaugkütte kontseptsioonid 4. kauplemisperioodil

Kaugküttele viidatakse seoses ELi HKS-i ja selle tasuta eraldamise eeskirjadega 4. kauplemisperioodil erinevalt. Eristada võib järgmist:

- kaugkütte kui **tegevus**, mis on määratletud ühikute tasuta eraldamise eeskirjade artikli 2 lõikes 4:

„möödetava soojuse tarnimine ELi HKS-i mittekuuluvate hoonete või kohtade kütmiseks või jahutamiseks või sooja tarbeveega varustamiseks võrgu kaudu (välja arvatud möödetav soojus toodete tootmiseks ja sellega seotud tegevuseks või elektrienergia tootmiseks)“;

- kaugkütte **käitis**, kaugkütteks soojust tootev käitis, mis võib olla HKS-i käitis või HKS-i mittekuuluv käitis, olenevalt kasutatava kaitise tüübist ja võimsusest;
- kaugkütte **tarnija**, mis tarnib soojust kaugküttevõrgu kaudu, mida tarnija võib toota ise või osta kolmandatelt isikutelt;
- kaugküttevõrk, torujuhtmete võrk ja seadmed, mida kasutatakse soojuse tarnimiseks kaugkütte eesmärgil;
- kaugkütte **käitiseosa**, HKS-i kaitises määratletud kaitiseosa, mille eesmärk on määrata kindlaks eraldamine kaitisele, mis on seotud möödetava soojusega, mida eksporditakse kaugkütte eesmärgil, nagu on määratletud ühikute tasuta eraldamise eeskirjade artikli 3 punktis d;
- kaugkütte **eesmärk**, et eristada tasuta eraldamiseks abikõlblikku eksporditud soojust („kaugkütte eesmärgil eksporditud möödetav soojus“) mitte-abikõlblikust eksporditud soojusest (muudel eesmärkidel, näiteks elektrienergia tootmiseks).

Tehniliste ühenduste loetelu

Soojuse, CO₂ või heitgaasi impordi või ekspordi ühendusi üle kaitise piiride nimetatakse tehnilisteks ühendusteks. Iga kaitaja peaks oma lähteandmete aruandes selgelt loetlema kõik oma tehnilised ühendused. Kõik ühendatud kaitised ja üksused tuleb tuvastada ning nendest ja ka ühenduste muutmisest tuleb teatada pädevatele asutustele. Lisateavet andmete esitamise kohta leiate *andmete kogumist käsitlevast juhenddokumendist nr 3*.

Tavaline tehnilise ühenduse liik on soojusvoog. Sama kaitise kaitiseosade vahelisi soojusvooge ei loeta tehnilisteks ühendusteks, välja arvatud juhul, kui need on seotud lämmastikhappe kaitiseosaga. Loetleda tuleb kõik tehnilised ühendused, sealhulgas soojusvood, mis ei ole tasuta eraldamiseks abikõlblikud. Kõikidele andmetele, sealhulgas nendele, mida esitavad HKS-i mittekuuluvad üksused, mis on seotud piiriüleste soojusvoogudega, kohaldatakse sõltumatut tõendamist.

3 Soojusvood ühe soojuse eksportija ja ühe soojuse importija vahel

Käesolevas jaotises selgitatakse esialgset eraldamise arvutamise metoodikat, mis on seotud otseste piiriüleste mõõdetava soojuse netovoogudega üldistel juhtudel. Juhised lõpliku eraldamise arvutamise, CO₂-heite ülekandumise ohu, süsiniku piirimeetme ja selle kohta, kuidas erineb eraldamise arvutamine selliste olukordade puhul nagu uued osalejad, kütised, mis on tegutsenud võrdlusperioodil vähem kui kaks aastat või tootmistaseme muutused, leiate juhenddokumendist nr 2 ja juhenddokumendist nr 7.

3.1 Soojusvood kahe HKSi kütise vahel

Käesolevas jaotises käsitletakse eraldamist soojusvoogude korral ühest kütisest teise, kui mõlemad kütised on ELi HKSiS.

Joonisel 1 kujutatakse selles jaotises kirjeldatud olukorda.

Joonis 1. Soojusvood HKSi kütisest teise HKSi kütisesse

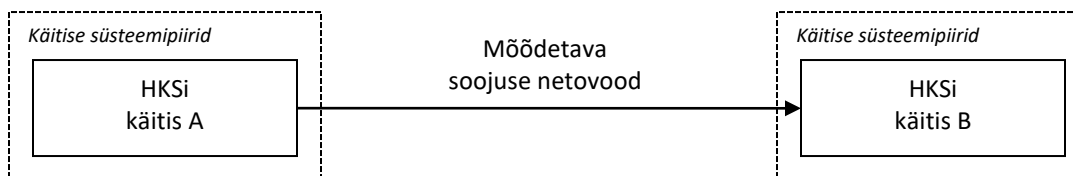

Esialgne eraldamine

Üldjuhul antakse tasuta eraldamine mõõdetava soojuse netokogust tarbivale kütisele. Esialgse eraldamise ülevaade on toodud tabelis 1.

Kütiseosa tüüp (CO₂-heite ülekandumise ohuga SPIMiga hõlmamata, CO₂-heite ülekandumise ohuta SPIMiga hõlmamata või CO₂-heite ülekandumise ohuga SPIMiga hõlmatud)

Määratletava kütiseosa tüüp sõltub soojustarbijast, st toode(tooted), mis on toodetud kütiseosa(de) poolt, mis tarbivad soojust importivas HKSi kütises. Lisateabe saamiseks kütiseosade määramise kohta vaata juhenddokumenti nr 2 juhised kütisele tehtava eraldise kindlaksmääramise kohta.

Tabel 1. Ülevaade esialgsest eraldamisest mõõdetava soojuste netovoo korral ühest HKSi kaitisest teise HKSi kaitisesse

Esialgne eraldamine soojust eksportivale kaitisele A	Esialgne eraldamine soojust importivale kaitisele B
<p>HKSi eksportimise korral ei toimu soojuste tootjale eraldamist</p> <p>HKSi kaitise A soojuste osa, mida eksporditakse teistesse HKSi kaitistesse, ei saa lubatud heitkoguse ühikuid.</p>	<p><i>Kui soojust importitakse, et seda saaks kasutada tootepõhise võrdlusaluse kaitiseosa piires:</i></p> <p>Importitava soojuste netokogus võetakse arvesse tootepõhises võrdlusaluses¹³.</p> $F_{P,preliminary} = BM_P \times HAL_P \times CLEF_P \times SPIM_P$ <p><i>Eraldamine = tootepõhine võrdlusalus x toodetud toote kogus x soojuste tarbija CO₂-heite ülekandumise ohutegur x süsiniku piirimeetme tegur</i></p> <p>milles:</p> <p><i>F_{P,preliminary}</i>: aastane esialgne eraldamine soojust importivale kaitiseosale (väljendatuna lubatud heitkoguse ühikutes aasta kohta)</p> <p><i>BM_P</i>: tootepõhine võrdlusalus (väljendatuna lubatud heitkoguse ühikutes tonni kohta)</p> <p><i>HAL_P</i>: varasema tootmistasemega seotud toode (väljendatuna tonnides aasta kohta)</p> <p><i>CLEF_P</i>: tootepõhise võrdlusaluse CO₂-heite ülekandumise ohutegur</p> <p><i>SPIM_P</i>: tootepõhise võrdlusaluse süsiniku piirimeetme tegur</p>

¹³ Tootepõhise võrdlusalusega hõlmatud toote tootmiseks kasutatava kogu mõõdetava soojuste netokoguse, sealhulgas imporditud soojuste eraldamine on kaasatud eraldamise tootepõhisele võrdlusalusele ega saa seega täiendavat eraldamist mõne muu kaitiseosa raames. Lisateavet tootepõhiste võrdlusaluste määramise kohta leiab juhenddokumendist nr 2, milles käsitletakse eraldamise kindlaksmääramist kaitise tasandil.

Esiagne eraldamine soojust eksportivale kätisele A	Esiagne eraldamine soojust importivale kätisele B
	<p data-bbox="1052 193 1839 253"><i>Kui mõõdetava soojuse netokogust imporditakse, et seda saaks kasutada väljaspool tootepõhise võrdlusaluse kätiseosa piire:</i></p> <p data-bbox="1052 289 1808 349">HKSi kätistest imporditud soojust võetakse arvesse importiva soojuse kätiseosa varasemas tootmistasemes:</p> $F_{H,preliminary} = BM_H \times HAL_H \times CLEF_H \times SPIM_H$ <p data-bbox="1094 420 1877 480"><i>Eraldamine = soojuspõhine võrdlusalus x tarbitud soojus x soojuse tarbija CO₂-heite ülekandumise ohutegur x süsiniku piirimeetme tegur</i></p> <p data-bbox="1052 524 1125 548">milles:</p> <p data-bbox="1052 557 1822 646"><i>F_{H,preliminary}</i>: aastane esialgne eraldamine soojust importivale kätiseosale (väljendatuna lubatud heitkoguse ühikutes aasta kohta)</p> <p data-bbox="1052 654 1871 711"><i>BM_H</i>: soojuspõhine võrdlusalus (väljendatuna lubatud heitkoguse ühikutena teradžaulides)</p> <p data-bbox="1052 719 1898 808"><i>HAL_H</i>: soojusega seotud varasem tootmistase (väljendatuna teradžaulides aasta kohta); st võrdlusperioodi jooksul tarbitud aastase mõõdetava soojuse mediaan</p> <p data-bbox="1052 816 1822 873"><i>CLEF_H</i>: tarbija soojuspõhise kätiseosa CO₂-heite ülekandumise ohutegur</p> <p data-bbox="1052 881 1780 906"><i>SPIM_H</i>: soojuspõhise kätiseosa süsiniku piirimeetme tegur</p>

3.2 Soojusvood HKSi käitisest HKSi mittekuuluvasse käitisesse või üksusesse

Käesolevas jaotises käsitletakse eraldamist mõõdetava soojuse netovoogude korral ELi HKSi käitisest ELi HKSi mittekuuluvasse käitisesse või üksusesse, mis ei ole hõlmatud ELi HKS-ga, või käitisele, mis on hõlmatud ELi HKS-ga ainult artiklite 14 ja 15 kohaldamisel direktiivi 2003/87/EÜ kohaselt. Eraldamist võib mõjutada asjaolu, kas HKSi mittekuuluv soojuse tarbija loetakse kaugkütte tarbijaks¹⁴ või mitte. Mõlemaid valikuid on kirjeldatud allpool.

Allpool oleval joonisel 2 kujutatakse selles jaotises kirjeldatud olukorda.

Joonis 2. Soojusvood HKSi käitisest HKSi mittekuuluvasse üksusesse

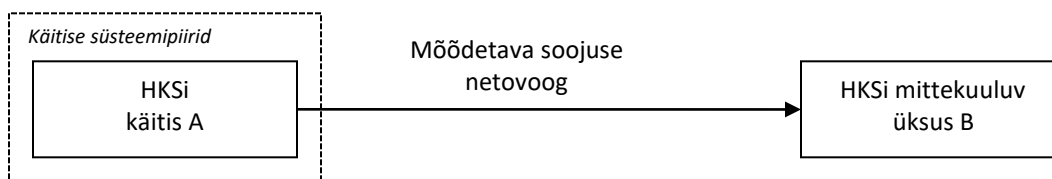

Esiagne eraldamine

Sellises olukorras, kus mõõdetava soojuse netokogust tarbitakse väljaspool ELi HKSi, antakse soojatootjale eksporditava mõõdetava soojuse netokoguse eest tasuta lubatud heitkoguse ühikuid. Kui soojust eksporditakse kaugkütte eesmärgil, on mõõdetava soojuse netokogus HKSi käitise A kaugkütte käitiseosa alusel abikõlblik, vastasel korral eraldatakse käitisele soojuspõhise võrdlusaluse käitiseosa alusel. Esiagne eraldamise ülevaade on toodud tabelis 2.

Käitiseosa tüüp

Vaikimisi peetakse ELi HKSi mittekuuluvaid üksuseid märkimisväärsest CO₂-heite ülekandumisest mitteohustatuks ning nendes toodetakse SPIMi alla mittekuuluvaid tooteid.

Siiski on teoreetiliselt 4 võimalikku tüüpi HKSi mittekuuluvaid käitiseosaid, kuhu saab soojust eksportida:

- Kaugkütte käitiseosa
- CO₂-heite ülekandumise ohuta, mitte SPIM-kaupu tootev (vaikejuhtum)
- CO₂-heite ülekandumise ohuga, mitte SPIM-kaupu tootev
- CO₂-heite ülekandumise ohuga, SPIM-kaupu tootev

Kaugkütte käitiseosa ei ole oma olemuselt avatud märkimisväärsele CO₂-heite ülekandumise ohule ja see ei kuulu SPIM reguleerimisalasse.

Muude soojusvoogude puhul mitte-HKSi, CO₂-heite ülekandumise ohuga, mitte SPIM-kaupu tootev käitiseosa või CO₂-heite ülekandumise ohuga SPIM-kaupu tootev käitiseosa saab määratleda ainult siis, kui soojuse eksportija esitab rahuldavad tõendid selle kohta, et ta ekspordib mõõdetavat netosoojust HKSi mittekuuluvale üksusele, millel on

¹⁴ „Kaugkütte“ on mõõdetava soojuse tarnimine ruumi kütmiseks või jahutamiseks või sooja tarbevee tootmiseks võrgu kaudu ELi heitkoguse ühikutega kauplemise süsteemiga hõlmamata hoonetele või aladele, välja arvatud mõõdetav soojus, mida kasutatakse toodete tootmiseks ja sellega seotud tegevuseks või elektrienergia tootmiseks“. (Ühikute tasuta eraldamise eeskirjade artikli 2 lõige 4)

märkimisväärne CO₂-heite ülekandumise oht ja mis toodab mitte SPIM-kaupu või viimasel juhul toodab SPIM kaupu. Käitaja esitab näiteks tõendatud nimekirja oma soojust tarbivatest klientidest, märkides nende klientide NACE/PRODCOM-koodid ja CN-koodid ning neile tarnitud mõõdetava soojusenergia netokogused. Selliste tõendite puudumisel tuleb kasutada CO₂-heite ülekandumise ohuta, SPIMiga hõlmamata käitiseosa. Kaugkütte puhul on CO₂-heite ülekandumise ohu riskiteguriks kogu 4. perioodiks fikseeritud 0,3 (FAR-i artikli 16 lõige 3).

Kui mitte-HKSi eksporditud soojust kasutatakse erinevate toodete jaoks, võib mõne puhul esineda märkimisväärne CO₂-heite ülekandumise oht, samas kui teiste puhul mitte ja osa soojusest võidakse kasutada SPIM-kaupade tootmiseks, samas kui osa kasutatakse mitte SPIM-kaupade tootmiseks. Kuigi sellist mitmekesisust ei esine tõenäoliselt väga sageli, võib olla vaja määratleda kuni neli käitiseosa, nagu on loetletud käesoleva jaotise alguses. Punkt 4.1 käsitleb seda olukorda üksikasjalikumalt. *Vt ka käitiseosa jagamist käsitlevat juhenddokumenti nr 2.*

Tabel 2. Ülevaade esialgsest eraldamisest soojusvoo korral ühest HKSi käitiseist HKSi mittekuuluvasse üksusesse

Esialgne eraldamine soojust ekspordivale käitiseosale A	Esialgne eraldamine HKSi mittekuuluvale soojuse importijale B
<p><i>Kui HKSi mittekuuluvale üksusel B on (täielikult või osaliselt) muu tegevus kui kaugküte:</i></p> <p><i>kui soojust ekspordiv käitiseosa ekspordib seda HKSi mittekuuluvasse üksusesse, välja arvatud kaugkütte käitiseosasse, on see määratluse kohaselt soojuspõhise võrdlusaluse käitiseosa.</i></p> <p>HKSi mittekuuluvatesse üksustesse eksporditud soojust võetakse arvesse eksporditava käitiseosa varasemas tootmistasemes.</p> $F_{H,preliminary} = BM_H \times HAL_H \times CLEF_H \times SPIM_H$ <p><i>Eraldamine = soojuspõhine võrdlusalus x eksporditud soojuse kogus x CO₂-heite ülekandumise ohutegur x süsiniku piirimeetme tegur</i></p> <p>milles:</p> <p><i>F_{H,preliminary}</i>: aastane esialgne eraldamine soojust ekspordivale käitiseosale (väljendatuna lubatud heitkoguse ühikutes aasta kohta)</p> <p><i>BM_H</i>: soojuspõhine võrdlusalus (väljendatuna lubatud heitkoguse ühikutena teradžaulides)</p> <p><i>HAL_H</i>: soojusega seotud varasem tootmistase (väljendatuna teradžaulides aasta kohta); st võrdlusperioodi jooksul toodetud ja HKSi mittekuuluvasse üksusesse eksporditud mõõdetava soojuse aastase netokoguse mediaan välja arvatud juhul, kui seda kasutatakse elektri tootmiseks.</p> <p><i>CLEF_H</i>: vaikimisi CO₂-heite ülekandumise ohu kokkupuuteteguri väärtused ja</p> <p><i>SPIM_H</i>: süsiniku piirimeetme tegurid on CO₂-heite ülekandumise ohuta ning mitte SPIM-kaupu tootev, välja arvatud juhul, kui soojuse ekspordija esitab tõendeid selle kohta, et ta ekspordib soojust mitte-HKSi üksusele, mis on kas CO₂-heite ülekandumise ohuga, mitte SPIM-kaupu tootev või CO₂-heite ülekandumise ohuga, toodab SPIM-kaupu.</p>	<p>HKSi mittekuuluvad üksused ei saa ühikute tasuta eraldamist</p>

Esialgne eraldamine soojust eksportivale kätiseosale A	Esialgne eraldamine HKSi mittekuuluvale soojuse importijale B
<p><u>Kui HKSi mittekuuluv üksus B (täielikult või osaliselt) tarbib soojust kaugkütte eesmärgil :</u> <i>kätise A kaugkütet eksportiv kätiseosa on kaugkütte kätiseosa</i></p> <p>Kaugküttesse eksporditud soojust võetakse arvesse kaugkütte soojuse kätiseosa varasemas tootmistasemes.</p> $F_{DH,preliminary} = BM_H \cdot HAL_{DH} \cdot CLEF_{DH}$ <p><i>Eraldamine = soojuspõhine võrdlusalus x eksporditud soojuse netokogus x CO₂-heite ülekandumise ohutegur,</i></p> <p>milles:</p> <p><i>F_{DH,preliminary}</i>: aastane esialgne eraldamine kaugkütet eksportivale kätiseosale (väljendatuna lubatud heitkoguse ühikutes aasta kohta)</p> <p><i>BM_H</i>: soojuspõhine võrdlusalus (väljendatuna lubatud heitkoguse ühikute teradžaulides)</p> <p><i>HAL_{DH}</i>: kaugküttega seotud varasem tootmistase (väljendatuna teradžaulides aasta kohta); st kaugkütteks toodetud ja eksporditud mõõdetava soojuse aastase netokoguse mediaan.</p> <p><i>CLEF_{DH}</i>: kasutatakse CO₂-heite ülekandumise ohuteguriga kaugkütet.</p>	<p>HKSi mittekuuluvad üksused ei saa ühikute tasuta eraldamist</p>

3.3 Soojusvood HKSi mittekuuluvast kätisest või üksusest HKSi kätisesse

Seda tüüpi soojusvoog tekib siis, kui soojust importiv kätis on ELi HKSi ja saab soojust eksportijalt, mis ei ole ELi HKSi, sest see ei tegele ELi HKSi direktiivi I lisa loetletud tegevusega või on ELi HKSi ainult direktiivi 2003/87/EÜ artiklite 14 ja 15 tähenduses. See võib olla näiteks:

- ELi HKSi mittekuuluv kätis, mis kasutab üksnes biomassi ja müüb toodetud soojust HKSi kätisele;
- kätis olmejäätmete põletamiseks¹⁵, mis müüb toodetud soojust keraamikatehasele;
- 5 MW koostootmisjaam, mis müüb toodetud soojust mineraalvillatehasele.

Allpool oleval joonisel 3 kujutatakse selles jaotises kirjeldatud olukorda.

Joonis 3. Soojusvood HKSi mittekuuluvast üksusest HKSi kätisesse

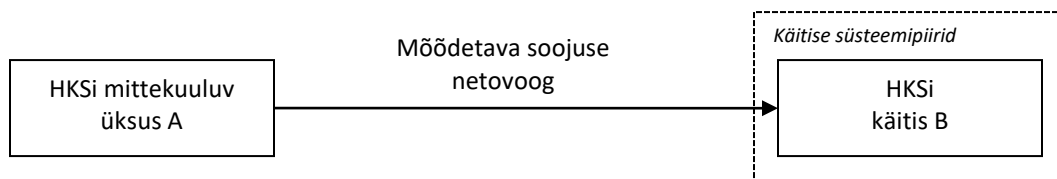

Esiagne eraldamine

Väljaspool ELi HKSi toodetud soojuste tarbimine ei ole tasuta eraldamiseks abikõlblik. Esiagne eraldamise ülevaade on toodud tabelis 3.

CO₂-heite ülekandumise ohutegur

Kasutatav CO₂-heite ülekandumise ohutegur on soojust tarbiva kätiseosa CO₂-heite ülekandumise ohutegur.

¹⁵ Selline kätis kaasatakse ELi HKSi ainult direktiivi 2003/87/EÜ artiklite 14 ja 15 kohaldamisel.

Tabel 3. Ülevaade esialgsest eraldamisest soojusvoo korral HKSi mittekuuluvast üksusest HKSi käitisesse

Esialgne eraldamine HKSi mittekuuluvale soojuse tootjale A	Esialgne eraldamine soojust importivale käitisele B
<p>HKSi mittekuuluvad üksused ei saa ühikute tasuta eraldamist</p>	<p><i>Kui soojust imporditakse, et seda saaks kasutada tootepõhise võrdlusaluse käitiseosa piires:</i></p> <p>imporditud soojus ei ole ühikute tasuta eraldamiseks abikõlblik. Imporditud soojust võetakse siiski arvesse tootepõhise võrdlusalusega¹³. Seepärast tuleb eraldamist imporditud soojuse koguse suhtes parandada.</p> $F_{P,preliminary} = (BM_P \cdot HAL_P - BM_H \cdot H_{import}) \cdot CLEF_P \cdot SPIM_P$ <p><i>Eraldamine = (tootepõhine võrdlusalus x toodetud toote kogus - soojuspõhine võrdlusalus x HKSi mittekuuluvast üksusest imporditud soojus) x soojust tarbiva käitiseosa CO₂-heite ülekandumise ohutegur x süsiniku piirimeetme tegur</i></p> <p>milles:</p> <p><i>F_{P,preliminary}</i>: aastane esialgne eraldamine soojust importivale käitiseosale (väljendatuna lubatud heitkoguse ühikutes aasta kohta)</p> <p><i>BM_P</i>: tootepõhine võrdlusalus (väljendatuna lubatud heitkoguse ühikutes tonni kohta)</p> <p><i>HAL_P</i>: varasema tootmistasemega seotud toode (väljendatuna tonnides aasta kohta)</p> <p><i>BM_H</i>: soojuspõhine võrdlusalus (väljendatuna lubatud heitkoguse ühikutenä teradžaulides)</p> <p><i>H_{import}</i>: soojuse import samadel võrdlusaastatel, nagu on kasutatud <i>HAL_P</i> korral (väljendatuna teradžaulides aasta kohta)</p> <p><i>CLEF_P</i>: soojust tarbiva käitiseosa CO₂-heite ülekandumise ohutegur</p> <p><i>SPIM_P</i>: süsiniku piirimeetme tegur tootepõhise võrdlusaluse jaoks</p>
	<p><i>Kui soojust imporditakse, et seda saaks kasutada väljaspool tootepõhise võrdlusaluse käitiseosa:</i></p> <p>HKSi mittekuuluvatest üksustest imporditud soojust ei võeta varasema tootmistaseme kindlaksmääramisel arvesse. Seetõttu ei saa soojuspõhise võrdlusaluse käitiseosa HKSi mittekuuluvatelt üksustelt imporditud soojuse eest lubatud heitkoguse ühikuid.</p>

4 Soojusvood, mis hõlmavad mitut soojuse eksportijat ja importijat

Käesolevas jaotises käsitletakse olukordi, milles osaleb rohkem kui üks soojuse eksportija või importija.

4.1 Üks soojuse eksportija ja mitu soojuse importijat

Käesolevas jaotises käsitletakse juhtumit, mille puhul üks HKSi kaitis ekspordib soojust nii HKSi kaitistesse kui ka HKSi mittekuuluvatesse üksustesse, millel on erinevad CO₂-heite ülekandumise ohutegurid ning toodavad SPIM-kaupu või mitte SPIM-kaupu.

Joonisel 4 kujutatakse selles jaotises kirjeldatud olukorda. Soojust eksportiv kaitis tuleb jagada erinevateks kaitiseosadeks (vt kaitiseosa jagamist käsitlevat juhenddokumenti nr 2).

Joonis 4. HKSi kaitis ekspordib soojust nii HKSi kaitistesse kui ka HKSi mittekuuluvatesse üksustesse

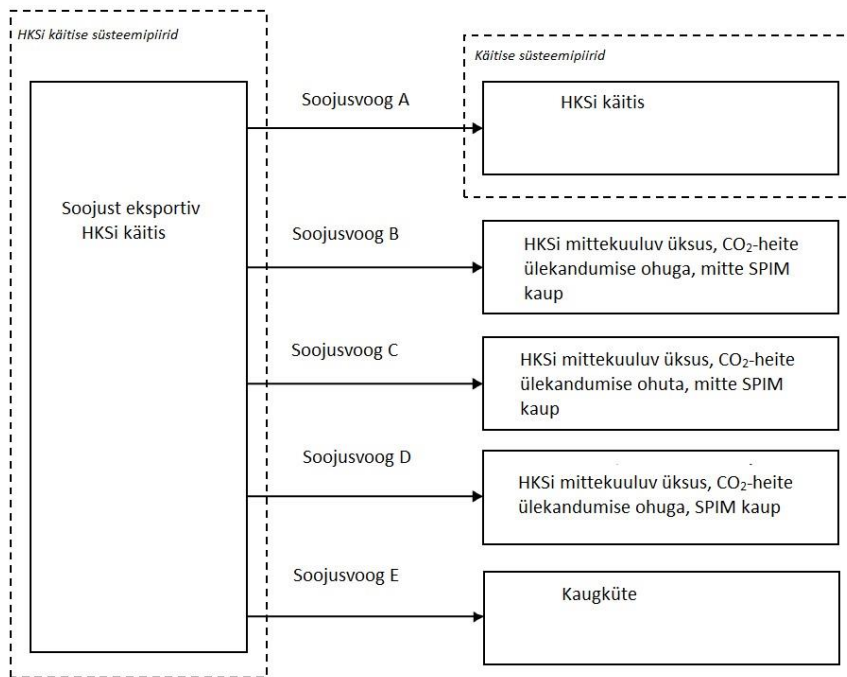

Esialgne eraldamine

Esialgse eraldamise arvutus on esitatud tabelis 4 ja on kindlaks määratud komponentidena, nagu on kirjeldatud jaotistes 3.1 ja 3.2:

- soojuse ekspordi HKSi kaitisest teise HKSi kaitisesse (soojusvoog A) käsitletakse jaotises 3.1. Sellisel juhul läheb eraldamine soojuse importijale; eksportiv HKSi kaitis ei saa eksporditud soojust eest eraldamist ning seetõttu ei ole eksporditud soojuse jaoks vaja täiendavat kaitiseosa.

- Soojusvood HKS-i mittekuuluvatesse üksustesse võivad olla nelja liiki, nagu on kirjeldatud jaotises 3.2. Kõigil neljal liigil on erinev CO₂-heite ülekandumise ohtu ja SPIM-tegurid, olenevalt sellest, kas soojusvoo HKS-i mittekuuluvat tarbimist kasutatakse kaugkütte eesmärgil (soojusvoog E), kas soojusvoo HKS-i mittekuuluvat tarbimise puhul on CO₂-heite ülekandumise oht, toodab SPIM-kaupu (soojusvoog B) või kas sellel on CO₂-heite ülekandumise oht, toodab SPIM-kaupu (soojusvoog D) või kas see on CO₂-heite ülekandumise ohuta, ei tooda SPIM-kaupu. Nende nelja liiki soojusvoogude korral läheb eraldamine ekspordijale. Igat liiki soojusvoog vajab erinevat liiki käitiseosa.

CO₂-heite ülekandumise ohutegur ja SPIM-tegur

HKS-i soojuse tarbijate korral kasutatav CO₂-heite ülekandumise ohutegur on soojust tarbiva käitiseosa CO₂-heite ülekandumise ohutegur. Samamoodi sõltub kasutatav SPIM-tegur soojust tarbiva käitiseosa toodetud tootest.

Vaikimisi ei peeta HKS-i mittekuuluvaid üksusi oluliseks CO₂-heite ülekandumise ohuteguriks ja mitte SPIM-kaupadeks.

Kaugkütte käitiseosa ei ohusta määratluse kohaselt CO₂-heite ülekandumise ohtu ja SPIM-kaupade tootmine. Kaugkütte käitiseosa puhul on kogu 4. kauplemisperioodil määratud CO₂-heite ülekandumise ohuteguriks 0,3 (ühikute tasuta eraldamise eeskirjade artikli 16 lõige 3). *Vt ka käitiseosa jagamist käsitlevat juhenddokumenti nr 2.*

Muude soojusvoogude puhul, mis ei kuulu HKS-i, saab CO₂-heite ülekandumisega kokku puutuvate sektorite ohutegurit kasutada ainult siis, kui soojuse ekspordija esitab rahuldavad tõendid selle kohta, et ta ekspordib soojust mitte-HKS-i üksusele, millel on märkimisväärne CO₂-heite ülekandumise oht: käitaja esitab näiteks nimekirja oma soojust tarbivatest klientidest, esitades nende klientide NACE/PRODCOM-koodid ja neile tarnitud soojuse kogused. Selliste tõendite puudumisel tuleb kasutada CO₂ mitteseotud sektoritel CO₂-heite ülekandumise ohutegurit. Seejärel tuleks SPIM-tegurit vastavalt kohandada olenevalt sellest, kas HKS-i mittekuuluvates üksustes toodetud kaubad on SPIM-kaubad või mitte.

Tabel 4. Esialgse eraldamise ülevaade juhul, kui HKSi käitis ekspordib soojust nii HKSi käitiseosadele kui ka HKSi mittekuuluvatele tarbijatele, millel on erinevad CO₂-heite ülekandumise ohutegurid.

Soojusvoog	Esialgne eraldamine
Soojusvood HKSi käitiseist teise HKSi käitisesse: Eraldamine läheb HKSi soojuste importijale <u>Soojusvoog A</u>	HKSi käitise osa, mis ekspordib soojust teistesse HKSi käitistesse, ei saa toodetud ja eksporditud soojuste eest lubatud heitkoguse ühikuid.
	Kui soojust importitakse , et seda saaks kasutada tootepõhise võrdlusaluse käitiseosa piires : importitud soojust võetakse siiski arvesse tootepõhises võrdlusaluses ¹³ . $F_{P,preliminary} = BM_P \cdot HAL_P \cdot CLEF_P \cdot SPIM_P$ Eraldamine = tootepõhine võrdlusalus x toodetud toote kogus x soojuste tarbija CO ₂ -heite ülekandumise ohutegur x süsiniku piirimeetme tegur milles: <i>F_{P,preliminary}</i> : aastane esialgne eraldamine soojust importivale käitiseosale (väljendatuna lubatud heitkoguse ühikutes aasta kohta) <i>BM_P</i> : tootepõhine võrdlusalus (väljendatuna lubatud heitkoguse ühikutes tonni kohta) <i>HAL_P</i> : varasema tootmistasemega seotud toode (väljendatuna tonnides aasta kohta) <i>CLEF_P</i> : tootepõhise võrdlusaluse CO ₂ -heite ülekandumise ohutegur <i>SPIM_P</i> : tootepõhise võrdlusaluse süsiniku piirimeetme tegur
	Kui soojust importitakse , et seda saaks kasutada väljaspool tootepõhise võrdlusaluse käitiseosa : HKSi käitistest importitud soojust võetakse arvesse importiva soojuste käitiseosa varasemas tootmistasemes: $F_{H,preliminary} = BM_H \cdot HAL_H \cdot CLEF_H \cdot SPIM_H$ Eraldamine = soojuspõhine võrdlusalus x tarbitud soojuste kogus x soojuste tarbija CO ₂ -heite ülekandumise ohutegur x süsiniku piirimeetme tegur milles: <i>F_{H,preliminary}</i> : aastane esialgne eraldamine soojust importivale käitiseosale (väljendatuna lubatud heitkoguse ühikutes aasta kohta) <i>BM_H</i> : soojuspõhine võrdlusalus (väljendatuna lubatud heitkoguse ühikute teradžaulides) <i>HAL_H</i> : soojusega seotud varasem tootmistase väljendatuna teradžaulides aasta kohta); st võrdlusperioodi jooksul tarbitud mõõdetava soojuste aastase netokoguse mediaan <i>CLEF_H</i> : tarbija soojuste käitiseosa CO ₂ -heite ülekandumise ohutegur <i>SPIM_H</i> : soojuspõhise käitiseosa süsiniku piirimeetme tegur

<p>Soojusvood HKSi kätisest teise, mitte HKSi kätisesse, välja arvatud kaugküte: Eraldamine läheb HKSi soojuse eksportijale <u>Soojusvood B, C ja D</u></p>	<p><i>Kui soojust eksportitakse HKSi mittekuuluvasse üksusse, välja arvatud kaugküte jaoks, on soojust eksportiv kätiseosa määratluse kohaselt soojuse võrdlusaluse kätiseosa:</i></p> <p>HKSi mittekuuluvatesse üksustesse eksporditud soojust võetakse arvesse eksportiva kätiseosa varasemas tootmistasemes:</p> $F_{H,preliminary} = BM_H \cdot HAL_H \cdot CLEF_H \cdot SPIM_H$ <p><i>Eraldamine = soojuspõhine võrdlusalus x eksporditud soojuse netokogus x CO₂-heite ülekandumise ohutegur x süsiniku piirimeetme tegur</i></p> <p>milles:</p> <p><i>F_{H,preliminary}:</i> aastane esialgne eraldamine soojust eksportivale kätiseosale (väljendatuna lubatud heitkoguse ühikutes aasta kohta)</p> <p><i>BM_H:</i> soojuspõhine võrdlusalus (väljendatuna lubatud heitkoguse ühikutena teradžaulides)</p> <p><i>HAL_H:</i> soojusega seotud varasem tootmistase (väljendatuna teradžaulides aasta kohta); st võrdlusperioodi jooksul toodetud ja HKSi mittekuuluvatesse üksustesse eksporditud mõõdetava soojuse aastase netokoguse mediaan, kui seda on kasutatud elektrienergia tootmiseks ja kaugkütteks</p> <p><i>CLEF_H:</i> CO₂-heite ülekandumise ohuta sektorite korral kasutatakse CO₂-heite ülekandumise ohutegurit (soojusvoog C), välja arvatud juhul, kui soojuse eksportija esitab tõendid selle kohta, et ta ekspordib soojust HKSi mittekuuluvasse üksusesse, millel on oluline CO₂-heite ülekandumise oht (soojusvoog B ja D)</p> <p><i>SPIM_H:</i> süsiniku piirimeetme tegur kätiseosa puhul, mis ei tooda SPIM-kaupu (soojusvoog B ja C), välja arvatud juhul, kui soojuse eksportija esitab tõendid selle kohta, et ta ekspordib soojust HKSi mittekuuluvasse üksusesse, mis toodab SPIM-kaupu (soojusvoog D)</p> <p><i>HKSi mittekuuluvad üksused ei saa ühikute tasuta eraldamist</i></p>
<p>Soojusvoog HKSi kätisest kaugkütte eesmärgil: Eraldamine läheb HKSi soojuse eksportijale <u>Soojusvoog E</u></p>	<p><i>Soojuse eksportimise korral kaugkütteks saab eksportiv HKSi kätis eraldamise kaugkütte kätiseosa alusel:</i></p> <p>Kaugkütteks eksporditud soojust võetakse arvesse kaugkütte soojuse kätiseosa varasemas tootmistasemes.</p> $F_{DH,preliminary} = BM_H \cdot HAL_{DH} \cdot CLEF_{DH}$ <p><i>Eraldamine = soojuspõhine võrdlusalus x eksporditud soojuse netokogus x CO₂-heite ülekandumise ohutegur,</i></p> <p>milles:</p> <p><i>F_{DH,preliminary}:</i> aastane esialgne eraldamine kaugkütet eksportivale kätiseosale (väljendatuna lubatud heitkoguse ühikutes aasta kohta)</p> <p><i>BM_H:</i> soojuspõhine võrdlusalus (väljendatuna lubatud heitkoguse ühikutena teradžaulides)</p> <p><i>HAL_{DH}:</i> kaugküttega seotud varasem tootmistase (väljendatuna teradžaulides aasta kohta); st kaugkütteks toodetud ja eksporditud mõõdetava soojuse aastase netokoguse mediaan</p> <p><i>CLEF_{DH}:</i> kasutatakse kaugkütte CO₂-heite ülekandumise ohutegurit.</p> <p><i>HKSi mittekuuluvad üksused ei saa ühikute tasuta eraldamist</i></p>

4.2 Soojusvood HKSi eksportijalt soojuse tarnija kaudu

Käesolevas jaotises käsitletakse eraldamist soojusvoogude korral HKSi käitisest soojuse tarnijale, kes tarnib soojust nii HKSi kuuluvatele kui ka HKSi mittekuuluvatele tarbijatele.

Soojuse tarnija

Soojuse tarnija on üksus, mis tegutseb vahendajana soojuse tootjate ja soojuse tarbijate vahel. See tähendab, et vastupidiselt jaotises 4.1 kirjeldatud olukorrale:

- soojuse tarnija ei tooda ega tarbi soojust.
- Soojuse tootja ja soojuse tarbijate vahel ei ole seoses soojuse tarnimisega otsest lepingulist suhet.

Juhul kui soojuse tootjate ja tarbijate vahel on olemas otsese soojuse tarneleping, kuid soojus läbib füüsiliselt soojuse vahendaja, ei ole kõnealuses jaotises kirjeldatud reegleid vaja kohaldada. Sel juhul ei käsitata vahepealset osapoolt eraldi üksusena, vaid pigem soojusülekande taristu osana. Kohaldatakse soojusvoogude standardseid eeskirju (eraldamist HKSi soojuse tarbijatele, välja arvatud juhul, kui soojust imporditakse HKSi mittekuuluvatelt soojuse tootjatelt, eraldamist HKSi soojuse tootjatele, kui tarbijad ei kuulu HKSi, vt jaotisest 3).

Mõnel juhul võib käitis olla nii ELi HKSi kuuluv soojuse tootja kui ka samal ajal soojuse tarnija, kes edastab soojust, mida ta ei ole tootnud, teiste käitiste või üksuste vahel. Sellisel juhul jagatakse käitis virtuaalselt kaheks osaks: HKSi soojuse tootmise osa A edastab toodetud soojuse HKSi mittekuuluvale soojuse tarnija osale B. Kuigi sellisel juhul kuuluvad osad A ja B samasse käitisesse, on soojuse eest eraldamine analoogne sellega, kui osad ei oleks samas käitises: eraldamise saab HKSi soojuse tootja A (sest soojust loetakse tarnituks HKSi mittekuuluvasse üksusesse B, vt jaotis 3.2). Mõlemad osad A ja B võivad importida teisest ELi HKSi käitisest X, vt joonis 5. Juhul kui osa A impordib soojust (ei ole näidatud), saab see sama eraldamise nagu siis, kui see oleks tootnud mõõdetava soojuse netokoguse ise. Juhul kui osa B impordib soojust ehk kui käitis X kasutab osa B soojuse ülekandmise süsteemi ilma tarbimata või A osa kaudu üle kandmata, saab käitis X eraldamise eksportimise eest HKSi mittekuuluvasse käitisse.

Joonis 5. HKSi käitise, mis on ka soojuse tarnija, virtuaalse jagamise näide

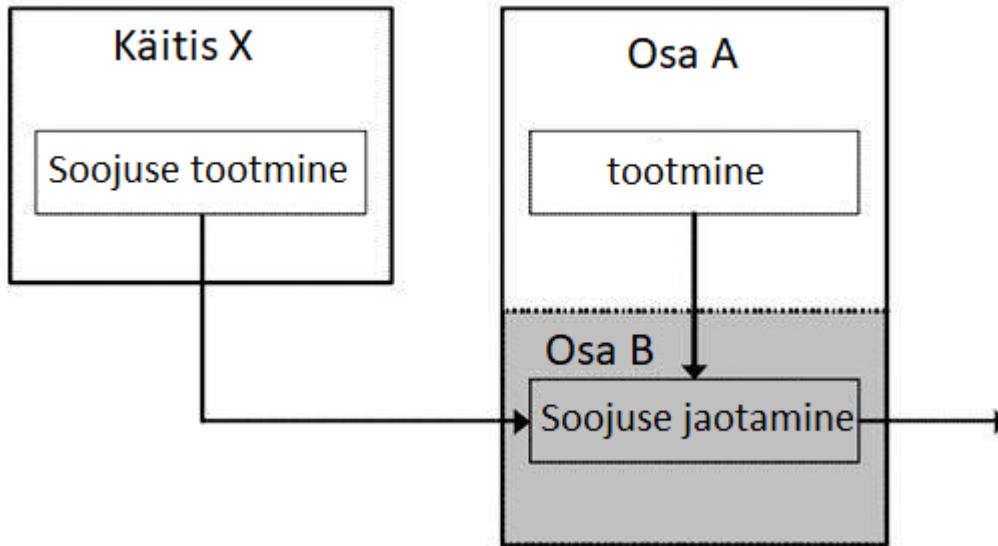

Allpool oleva joonisel 6 kujutatakse selles jaotises kirjeldatud olukorda.

Esialgne eraldamine

Eraldamise korral käsitletakse soojuse tarnijat HKSi mittekuuluva üksusena, olenemata sellest, kas käitised, kuhu ta soojust ekspordib, kuuluvad HKSi või mitte. Sellest tulenevalt kehtib järgmine üldreegel:

- Eli HKSi kuuluvad soojuse tootjad, kes tarnivad soojuse tarnijale, saavad tasuta lubatud heitkoguse ühikuid soojuse tarnijale eksporditava soojuse eest (sest see ei kuulu HKSi);
- soojuse tarbijad, kellele tarnib soojuse tarnija, ei saa tasuta lubatud heitkoguse ühikuid, sest soojust tarnib HKSi mittekuuluv üksus: soojuse tarnija.

Esialgse eraldamise ülevaade on toodud tabelis 5. Soojuse tarnija kaudu soojuse ülekandmise eeskirju kohaldatakse ka keerulistes soojusvõrkudes, mis ühendavad mitut tootjat ja tarbijat.

Tabelis 5 on esitatud mõned erandid sellest üldisest reeglist.

Joonis 6. Soojusvood HKS-i kätisest HKS-i mittekuuluva tarnija kaudu¹⁶

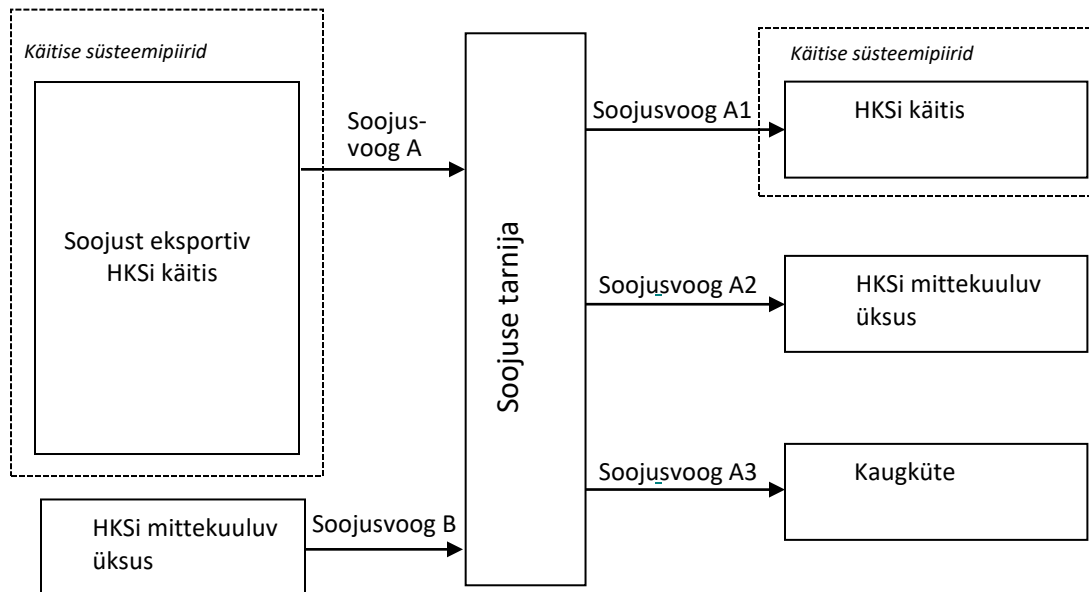

CO₂-heite ülekandumise ohutegur

Kasutatav CO₂-heite ülekandumise ohutegur on CO₂-heite ülekandumise ohuta sektorite korral kasutatav CO₂-heite ülekandumise ohutegur, välja arvatud juhul, kui on võimalik esitada tõendeid soojuse tarbija CO₂-heite ülekandumise ohu kohta või kui ei ole võimalik esitada tõendeid selle kohta, et soojust tarbitakse kaugkütteks.

Selliseid andmeid saab soojuse tarnija edastada HKS-i eksportijale ainult vabatahtlikkuse alusel, sest nende üksuste jaoks ei ole andmete kogumise kontekstis õiguslikke kohustusi. HKS-i eksportival kätisel peab olema näiteks nimekiri oma soojust tarbivatest klientidest koos nende klientide NACE/PRODCOMi koodidega ja neile tarnitud soojuse kogustega. Selliste tõendite puudumise korral tuleb kasutada nende sektorite CO₂-heite ülekandumise ohutegurit, millel ei ole CO₂-heite ülekandumise ohtu.

HKS-i mittekuuluvate ja kaugkütte kätiste puhul loetakse vaikumisi, et toodetakse mitte SPIM-kaupu

¹⁶ A1+A2+A3 summa võib soojuskao tõttu olla väiksem kui A, mis ei ole tasuta eraldamiseks abikõlblik.

Tabel 5. Esialgse eraldamise ülevaade juhul kui HKSi kaitis ekspordib soojust importijatele soojust HKSi mittekuuluva soojuste tarnija kaudu

Üksus	Esialgne eraldamine
<p>HKSi kaitis, mis ekspordib soojust soojuste tarnijale (soojuste voog A)</p>	<p><i>Soojuste ekspordiv kaitiseosa on standardset CO₂-heite ülekandumise ohuta, ei tooda SPIM-kaupu soojuspõhise võrdlusaluse kaitiseosa.</i></p> <p>Standardset võetakse HKSi ekspordija soojuste tarnijale (HKSi mittekuuluv üksus) eksporditud soojust arvesse soojuste ekspordimise kaitiseosa varasemas tootmistasemes:</p> $F_{H,preliminary} = BM_H \cdot HAL_H \cdot CLEF_H \cdot SPIM_H$ <p><i>Eraldamine = soojuspõhine võrdlusalus x eksporditud soojuste netokogus x CO₂-heite ülekandumise ohutegur x süsiniku piirimeetme tegur</i></p> <p>milles:</p> <p><i>F_{H,preliminary}</i>: aastane esialgne eraldamine soojust ekspordivale kaitiseosale (väljendatuna lubatud heitkoguse ühikutes aasta kohta)</p> <p><i>BM_H</i>: soojuspõhine võrdlusalus (väljendatuna lubatud heitkoguse ühikutena teradžaulides)</p> <p><i>HAL_H</i>: soojuste seotud varasem tootmistase (väljendatuna teradžaulides aasta kohta); st võrdlusperioodi jooksul toodetud ja HKSi mittekuuluvatesse üksustesse eksporditud mõõdetava soojuste varasemate perioodide netokoguse mediaan.</p> <p><i>CLEF_H</i>: vaikimis kasutatavad CO₂-heite ülekandumise ohutegur</p> <p><i>SPIM_H</i>: ja süsiniku piirimeetme teguri väärtused on CO₂-heite ülekandumise ohuta ja mitte SPIM-kaupu tootev välja arvatud juhul, kui soojuste ekspordija esitab tõendeid selle kohta, et ta ekspordib soojust HKSi mittekuuluvale üksusele, mis on CO₂-heite ülekandumise ohuga ja mitte SPIM-kaupu tootev või CO₂-heite ülekandumise ohuga ja toodab SPIM-kaupu.</p> <p><i>Kui on võimalik esitada piisavalt tõendeid, on standardse eraldamise arvutamiseks võimalikud järgmised erandid:</i></p> <ul style="list-style-type: none"> • HKSi soojuste tootja ja HKSi soojuste tarbija vahelise otsese soojuste tarnelepingu korral läheb eraldamine tootja asemel tarbijale. Sel juhul vt esialgse eraldamise arvutamise jaotist 3.1 (võib kohaldada soojuste voole A1). • Kui HKSi soojuste tootja ja HKSi mittekuuluva soojuste tarbija vaheline soojuste tarnimine on tõestatud, võib HKSi soojuste tootja taotlema eraldamist oma soojuspõhise võrdlusaluse kaitiseosa alusel. Esialgse eraldamise arvutus on võrdne eespool nimetatud standardse juhtumiga, kuid CO₂-heite ülekandumise ohuteguri väärtus on HKSi mittekuuluva(te) tarbija(te) CO₂-heite ülekandumise ohust (võib taotlema soojuste voole A2 puhul). • Kui HKSi soojuste tootja soojuste tarnimine kaugküttele soojuste tarnija kaudu on tõestatud, võib HKSi soojuste tootja taotlema eraldamist oma kaugkütte võrdlusaluse kaitiseosa alusel. Sel juhul vt esialgse eraldamise arvutamise jaotist 3.2 (võib kohaldada soojuste voole A3).
<p>HKSi mittekuuluv kaitis, mis ekspordib soojust soojuste tarnijale</p>	<p>HKSi mittekuuluvad üksused ei saa ühikute tasuta eraldamist.</p>

(soojusvoog B)	
----------------	--

Üksus	Esialgne eraldamine
Soojuse tarnija	Soojuse tarnijaid peetakse HKSi mittekuuluvateks üksusteks ja nad ei saa ühikute tasuta eraldamist (juhul kui soojuse tarnija toodab ja ekspordib soojust, saab soojuse ekspordiv osa eraldamist analoogselt HKSi käitisele, mis ekspordib soojust tarnijale).
HKSi käitis, mis impordib soojust soojuse tarnijalt (soojusvoog A1)	<p><i>Vaikimisi ei ole soojuse importimine mitte-HKSi üksusest, näiteks soojuse tarnijast, eraldamiseks abikõlblik.</i></p> <p>Kuna soojuse tarnijat peetakse HKSi mittekuuluvaks üksuseks, ei saa see käitis imporditud soojust eest mingit eraldamist (selle juhtumi korral on olemas erand; vt esimene erand käesoleva tabeli esimeses reas loetletud juhtudel).</p> <p><i>Kui soojust imporditakse, et seda saaks kasutada <u>tootepõhise võrdlusaluse käitiseosa piires</u> (soojusvoog A1):</i></p> <p>imporditud soojus ei ole ühikute tasuta eraldamiseks abikõlblik, sest see tuleb HKSi mittekuuluvast üksusest. Imporditud mõõdetava soojuste netokogus võetakse siiski arvesse tootepõhises võrdlusaluses¹³. Seepärast tuleb eraldamist imporditud soojuste koguse suhtes parandada.</p> $F_{p,preliminary} = (BM_P \cdot HAL_P - BM_H \cdot H_{import}) \cdot CLEF_P \cdot SPIM_P$ <p><i>Eraldamine = (tootepõhine võrdlusalus x toodetud toote kogus - soojuspõhine võrdlusalus x HKSi mittekuuluvast üksusest imporditud soojus) x soojust tarbiva käitiseosa CO₂-heite ülekandumise ohutegur x süsiniku piirimeetme tegur</i></p> <p>milles:</p> <p><i>F_{p,preliminary}</i>: aastane esialgne eraldamine soojust importivale käitiseosale (väljendatuna lubatud heitkoguse ühikutes aasta kohta)</p> <p><i>BM_P</i>: tootepõhine võrdlusalus (väljendatuna lubatud heitkoguse ühikutes tonni kohta)</p> <p><i>HAL_P</i>: varasema tootmistasemega seotud toode (väljendatuna tonnides aasta kohta)</p> <p><i>BM_H</i>: soojuspõhine võrdlusalus (väljendatuna lubatud heitkoguse ühikute teradžaulides)</p> <p><i>H_{import}</i>: mõõdetava soojuste netokoguse import samadel võrdlusaastatel, nagu on kasutatud <i>HAL_P</i> korral (väljendatuna teradžaulides aasta kohta)</p> <p><i>CLEF_P</i>: soojust tarbiva käitiseosa CO₂-heite ülekandumise ohutegur</p> <p><i>SPIM_P</i>: tootepõhise käitiseosa süsiniku piirimeetme tegur</p> <p>HKSi soojuste tootja ja HKSi soojuste tarbija vahelise otsese soojuste tarnelepingu korral on võimalik erand, mille puhul eraldamine läheb tootja asemel tarbijale. Sel juhul vt esialgse eraldamise arvutamise kohta jaotist 3.1 (võib kohaldada</p>

	<p>soojusvoole A1).</p> <p><i>Kui soojust imporditakse, et seda saaks kasutada <u>väljaspool</u> tootepõhise võrdlusaluse käitiseosa piire (soojusvoog A1):</i></p>
Üksus	Esialgne eraldamine
	<p>Standardisel juhul ei võeta HKSi mittekuuluvatelt üksustelt imporditud soojust arvesse importiva HKSi käitise varasema tootmistaseme kindlaksmääramisel. Seetõttu ei saa soojuspõhise võrdlusaluse käitiseosa soojuste tarnijalt (HKSi mittekuuluv üksus) imporditud soojuste eest lubatud heitkoguse ühikuid.</p> <p>HKSi soojuste tootja ja HKSi soojuste tarbija vahelise otsese soojuste tarnelepingu korral on võimalik erand, mille puhul eraldamine läheb tootja asemel tarbijale. Sel juhul vt esialgse eraldamise arvutamise kohta jaotist 3.1 (võib kohaldada soojusvoole A1).</p>
HKSi mittekuuluv käitis, mis impordib soojust soojuste tarnijalt (soojusvood A2 ja A3)	HKSi mittekuuluvad üksused ei saa ühikute tasuta eraldamist.

4.3 Soojusvood HKSi eksportijalt kaugkütteks

Kaugkütteks eksporditava mõõdetava soojuse netokoguse suhtes kohaldatakse erisätteid. Kooskõlas ELi HKSi direktiivi artikli 10b lõikega 4 ja ühikute tasuta eraldamise eeskirjade artikli 16 lõikega 3 ei vähene CO₂-heite ülekandumise ohutegur 0,3-lt pärast 2025. aastat kaugküttele eesmärgil eksporditud soojuse korral, erinevalt HKSi mittekuuluvates sektorites tarbitava soojuse puhul.

Joonisel 4 jaotises 4.1 kujutatakse näidet HKSi käitisest otse kaugküttevõrku eksporditud soojuse kohta.

Joonisel 6 jaotises 4.2 kujutatakse näidet HKSi käitisest soojuse tarnija kaudu kaugküttevõrku eksporditud soojuse kohta.

Esialgne eraldamine

Kaugkütet vaadeldakse alati kui HKSi mittekuuluvat üksust ja see ei kuulu SPIM-i reguleerimisalasse. Seetõttu antakse esialgne tasuta eraldamine mõõdetava soojuse netokogust eksportivale HKSi käitisele.

CO₂-heite ülekandumise ohutegur

Kaugküttele eesmärgil eksporditud soojuse korral tuleb kasutada konkreetset CO₂-heite ülekandumise ohutegurit. Tegur võrdub CO₂-heite ülekandumise ohuta sektorite esimese 5-aastase perioodiga aastatel 2021–2025 ja jääb väärtusele 0,3 teiseks 5-aastaseks perioodiks 2026–2030 (vastupidiselt muudele CO₂-heite ülekandumise ohuta sektoritele, mille korral tegur pärast 2026. aastat väheneb).

Kaugküttele eesmärgil eksporditud mõõdetava soojuse netokoguse korral on CO₂-heite ülekandumise ohutegur kogu 4. kauplemisperioodi jooksul konstantne väärtus 30%.

Tabel 6. Esialgse eraldamise ülevaade HKSi kaitise korral, mis ekspordib soojust kaugkütte eesmärgil

Eksportija/ importija	Esialgne eraldamine
HKSi eksportija	<p>Alljärgnevat valemit kasutatakse kas siis, kui soojust eksporditakse otse kaugkütte eesmärgil või kui soojust eksporditakse soojuse tarnija kaudu JA kui soojuse tarnija on esitanud tõendid selle kohta, et soojust eksporditakse kaugkütte eesmärgil. Soojuse ekspordimisel soojuse tarnija kaudu, kellel puuduvad tõendid soojuse kasutamise kohta kaugkütteks, tuleks olukorda käsitleda kui soojuse ekspordi HKSi mittekuulvasse üksusesse (vt jaotis 3.2 ja tabel 2).</p> <p>Soojust ekspordiv kaitiseosa on määratluse kohaselt kaugkütte kaitiseosa.</p> <p>Kaugkütteks eksporditud mõõdetava soojuse netokogust võetakse arvesse kaugkütte kaitiseosa varasemas tootmistasemes.</p> $F_{DH,preliminary} = BM_H \cdot HAL_{DH} \cdot CLEF_{DH}$ <p>Eraldamine = soojuspõhine võrdlusalus x eksporditud soojuse netokogus x CO₂-heite ülekandumise ohutegur,</p> <p>milles:</p> <p>$F_{DH,preliminary}$: aastane esialgne eraldamine kaugkütet eksportivale kaitiseosale (väljendatuna lubatud heitkoguse ühikutes aasta kohta)</p> <p>BM_H: soojuspõhine võrdlusalus (väljendatuna lubatud heitkoguse ühikutena teradžaulides)</p> <p>HAL_{DH}: kaugküttega seotud varasem tootmistase väljendatuna teradžaulides aasta kohta); st kaugkütteks toodetud ja eksporditud mõõdetava soojuse aastase netokoguse mediaan.</p> <p>$CLEF_{DH}$: kasutatakse kaugkütte CO₂-heite ülekandumise ohutegurit.</p>
Soojuse tarnija	Soojuse tarnijaid peetakse HKSi mittekuuluvateks üksusteks ja need ei saa ühikute tasuta eraldamist.
Kaugküte	Kaugkütet peetakse määratluse kohaselt HKSi mittekuuluvaks üksuseks ja see ei saa seetõttu tasuta eraldamist.

4.4 Mitu soojuste eksportijat ja üks soojuste importija

Selles jaotises vaadeldakse juhtumit, mille korral HKSi soojuste kaitis impordib soojust nii HKSi kaitisest kui ka HKSi mittekuuluvast kaitisest.

Allpool oleval joonisel 7 kujutatakse selles jaotises kirjeldatud olukorda.

Joonis 7. HKSi soojuste kaitis impordib moodsitava soojuste netokogust nii HKSi kaitisest kui ka HKSi mittekuuluvast üksusest

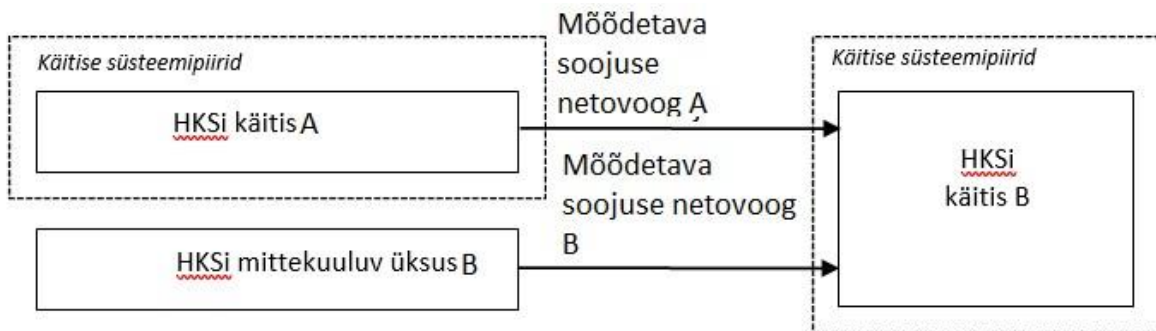

Esiagne eraldamine

Esiagne eraldamine on esitatud tabelis 7 ja on kindlaks määratud komponentidena, nagu on kirjeldatud jaotistes 3.1 ja 3.3:

- HKSi kaitiseosa soojuste import HKSi kaitisest: eraldamine läheb soojuste tarbijale, vt jaotis 3.1.
- HKSi kaitiseosa soojuste import HKSi mittekuuluvast üksusest: soojuste import väljastpoolt HKSi ei ole eraldamiseks abikõlblik, vt jaotis 3.3.

CO₂-heite ülekandumise ohutegur ja SPIM-tegurid

Kasutatav CO₂-heite ülekandumise ohutegur on soojuste tarbiva kaitiseosa CO₂-heite ülekandumise ohutegur ja SPIM-tegur põhineb soojuste tarbiva kaitiseosa toodetud tootel.

Tabel 7. Esialgse eraldamise ülevaade juhul, kui HKSi kaitis impordib mõõdetava soojuse netokogust nii HKSi kaitiseosast kui ka HKSi mittekuuluvast üksusest

Üksus	Esialgne eraldamine
HKSi soojuse tarbija A	<p data-bbox="359 313 1350 337"><i>Kui soojust imporditakse, et seda saaks kasutada tootepõhise võrdlusaluse kaitiseosa piires:</i></p> <p data-bbox="359 375 1793 431">HKSt (voog A) imporditud soojus ei mõjuta eraldamise arvutamist, kuid eraldamist tuleb parandada mõõdetava soojuse netokoguse suhtes, mida imporditakse HKSi mittekuuluvast kaitisest või muust üksusest.</p> $F_{p,preliminary} = (BM_P \cdot HAL_P - BM_H \cdot H_{non-ETS, import}) \cdot CLEF_P \cdot SPIM_P$ <p data-bbox="470 505 1787 565"><i>Eraldamine = (tootepõhine võrdlusalus x toodetud toote kogus - soojuspõhine võrdlusalus x imporditud mõõdetava soojuse netokogus) x soojuse tarbija CO₂-heite ülekandumise ohutegur x süsiniku piirimeetme tegur</i></p> <p data-bbox="359 574 432 599">milles:</p> <p data-bbox="359 607 1793 631"><i>F_{p,preliminary}</i>: aastane esialgne eraldamine soojust importivale kaitiseosale (väljendatuna lubatud heitkoguse ühikutes aasta kohta)</p> <p data-bbox="359 639 1402 664"><i>BM_P</i>: tootepõhine võrdlusalus (väljendatuna lubatud heitkoguse ühikutes tonni kohta)</p> <p data-bbox="359 672 1247 696"><i>HAL_P</i>: varasema tootmistasemega seotud toode (väljendatuna tonnides)</p> <p data-bbox="359 704 1451 729"><i>BM_H</i>: soojuspõhine võrdlusalus (väljendatuna lubatud heitkoguse ühikutena teradžaulides)</p> <p data-bbox="359 737 1787 794"><i>H_{non-ETS, import}</i>: HKSi mittekuuluva üksuse mõõdetava soojuse netokoguse import samadel võrdlusaastatel, nagu on kasutatud <i>HAL_P</i> korral (väljendatuna teradžaulides aasta kohta)</p> <p data-bbox="359 802 1461 826"><i>CLEF_P</i>: soojust tarbiva tootepõhise võrdlusaluse kaitiseosa CO₂-heite ülekandumise ohutegur</p> <p data-bbox="359 834 1220 859"><i>SPIM_P</i>: tootepõhise võrdlusaluse kaitiseosa süsiniku piirimeetme tegur</p>
	<p data-bbox="359 891 1104 915"><i>Soojust importiv kaitiseosa ei ole tootepõhise võrdlusaluse kaitiseosa.</i></p> <p data-bbox="359 956 1772 1013">HKSi kaitistest imporditud soojust võetakse arvesse soojust importiva kaitiseosa varasemas tootmistasemes. HKSi mittekuuluvatest üksustest imporditud soojus ei ole tasuta eraldamiseks abikõlblik.</p> $F_{H,preliminary} = BM_H \cdot HAL_{H,eligible} \cdot CLEF_H \cdot SPIM_H$ <p data-bbox="485 1086 1772 1146"><i>Eraldamine = soojuspõhine võrdlusalus x tarbitud mõõdetava soojuse netokogus (v.a HKSi mittekuuluvast üksusest pärit soojus) x soojuse tarbija CO₂-heite ülekandumise ohutegur x soojuse tarbija süsiniku piirimeetme tegur</i></p> <p data-bbox="359 1187 432 1211">milles:</p> <p data-bbox="359 1219 1793 1243"><i>F_{H,preliminary}</i>: aastane esialgne eraldamine soojust importivale kaitiseosale (väljendatuna lubatud heitkoguse ühikutes aasta kohta)</p> <p data-bbox="359 1252 1451 1276"><i>BM_H</i>: soojuspõhine võrdlusalus (väljendatuna lubatud heitkoguse ühikutena teradžaulides)</p> <p data-bbox="359 1284 1793 1341"><i>HAL_{H, eligible}</i>: mõõdetava soojuse netokogusega seotud varasem tootmistase (väljendatuna teradžaulides aasta kohta), määratluse kohaselt ei arvesta see varasem tootmistase HKSi mittekuuluvatest üksustest imporditud soojust.</p> <p data-bbox="359 1349 1178 1373"><i>CLEF_H</i>: soojust tarbiva kaitiseosa CO₂-heite ülekandumise ohutegur</p> <p data-bbox="359 1382 1104 1406"><i>SPIM_H</i>: soojust tarbiva kaitiseosa süsiniku piirimeetme tegur</p>

HKSi soojuse eksportija B	HKSi kätise osa, mis ekspordib soojust teistesse HKSi kätistesse, ei saa eksporditud soojuse eest lubatud heitkoguse ühikuid
HKSi mittekuuluv eksportija C	HKSi mittekuuluvad üksused ei saa ühikute tasuta eraldamist

5 Konkreetset eraldamise näited

5.1 Soojusvood lämmastikhappe võrdlusaluse kätiseosast teisele kätiseosale

Käesolevas jaotises käsitletakse eraldamist soojusvoogude korral kätisest, mis toodab lämmastikhappe võrdlusaluse ja muu kätiseosa alla kuuluvaid tooteid (vt ühikute tasuta eraldamise eeskirjade artikli 16 lõige 5).

Joonisel 8 kujutatakse selles jaotises kirjeldatud olukorda.

Joonis 8. Soojusvood lämmastikhappe võrdlusaluse kätiseosast teisele kätiseosale

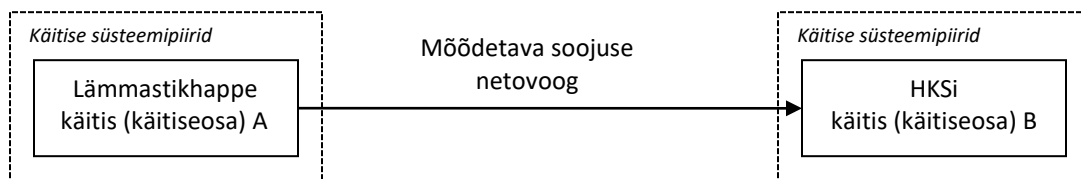

Esialgne eraldamine

Üldjuhul arvutatakse lämmastikhappe võrdlusaluse kätise(osa) A esialgne eraldamine lämmastikhappe tootepõhise võrdlusaluse ja selle varasema tootmistaseme põhjal. Lämmastikhappe võrdlusaluse puhul eraldatakse lämmastikhappe kätiseosa piirides toodetud ja väljaspool kätiseosa süsteemi piire eksporditud soojus lämmastikhappe võrdlusaluse alusel, nii et eksporditud soojus ei tohiks saada eraldamist sama või muu kätise teise kätiseosa alusel.

Seetõttu tuleb soojust tarbiva kätise(osa) B esialgset eraldamist tarbitava lämmastikhappe võrdlusaluse soojusega seotud lubatud heitkoguse ühikute korral kohandada, sest vastavad lubatud heitkoguse ühikud eraldatakse lämmastikhappe tootjale.

Esialgse eraldamise ülevaade on toodud tabelis 8.

CO₂-heite ülekandumise ohutegur ja SPIM-tegurid

Kätise(osale) B eraldamise kindlaks määramiseks kasutatav CO₂-heite ülekandumise ohutegur on soojust tarbiva kätiseosa CO₂-heite ülekandumise ohutegur ja SPIM-tegur põhineb soojust tarbiva kätiseosa toodetud tootel.

Tabel 8. Ülevaade esialgsest eraldamisest mõõdetava soojuste netovoo korral ühest lämmastikhappe käitise teise käitise(osa)sse või üksusesse

Esialgne eraldamine soojust eksportivale lämmastikhappe käitise(osa)le A	Esialgne eraldamine soojust importivale käitise(osa)le B
<p>Eraldamine antakse lämmastikhappe tootjale lämmastikhappe võrdlusaluse põhjal, kuid eksporditava soojuste eest täiendavat eraldamist ei toimu.</p> <p>Käitis (käitiseosa), mis ekspordib soojust teise käitise(osa)sse ei saa soojuste ekspordi eest kunagi eraldamist.</p>	<p><i>Kui soojust importitakse, et seda saaks kasutada tootepõhise võrdlusaluse käitiseosa piires:</i></p> <p>Imporditud soojust ei ole ühikute tasuta eraldamiseks abikõlblik. Imporditud mõõdetava soojuste netokogus võetakse siiski arvesse tootepõhises võrdlusaluses¹³. Seepärast tuleb eraldamist parandada imporditud mõõdetava soojuste netokoguse suhtes. Tulemus ei saa olla negatiivne:</p> $F_{P,preliminary} = (BM_P \cdot HAL_P - BM_H \cdot H_{nitric\ acid, import}) \cdot CLEF_P \cdot SPIM_P$ <p><i>Eraldamine = (tootepõhine võrdlusala x toodetud toote kogus - soojuspõhine võrdlusala x imporditud lämmastikhappe mõõdetava soojuste netokogus) x soojuste tarbiva käitiseosa CO₂-heite ülekandumise ohutegur x süsiniku piirimeetme tegur</i></p> <p>milles:</p> <p><i>F_{P,preliminary}</i>: aastane esialgne eraldamine soojust importivale käitiseosale (väljendatuna lubatud heitkoguse ühikutes aasta kohta)</p> <p><i>BM_P</i>: tootepõhine võrdlusala (väljendatuna lubatud heitkoguse ühikutes tonni kohta)</p> <p><i>HAL_P</i>: varasema tootmistasemega seotud toode (väljendatuna tonnides aasta kohta)</p> <p><i>BM_H</i>: soojuspõhine võrdlusala (väljendatuna lubatud heitkoguse ühikute teradžaulides)</p> <p><i>H_{nitric acid, import}</i>: lämmastikhappe käitiseosast pärit mõõdetava soojuste netokoguse import samadel võrdlusaastatel, nagu on kasutatud <i>HAL_P</i> korral (väljendatuna teradžaulides aasta kohta)</p> <p><i>CLEF_P</i>: soojuste tarbiva käitiseosa CO₂-heite ülekandumise ohutegur</p> <p><i>SPIM_P</i>: tootepõhise käitiseosa süsiniku piirimeetme tegur</p>

Kui soojust importiv käitiseosa on soojuspõhise võrdlusaluse käitiseosa, ei ole lämmastikhappe käitiseosast imporditud soojus abikõlblik ja seetõttu lahutatakse see kogu soojuse varasemast tootmistasemest.

$$F_{H,preliminary} = BM_H \cdot (HAL_H - H_{nitric\ acid, import}) \cdot CLEF_H \cdot SPIM_H$$

Eraldamine = soojuspõhine võrdlusalus x (kogu tarbitud mõõdetava soojuse netokogus – lämmastikhappe käitiseost pärit tarbitud mõõdetava soojuse netokogus x soojuse tarbija CO₂-heite ülekandumise ohutegur x süsiniku piirimeetme tegur

milles:

F_{H,preliminary}: aastane esialgne eraldamine soojust importivale käitiseosale (väljendatuna lubatud heitkoguse ühikutes aasta kohta)

BM_H: soojuspõhine võrdlusalus (väljendatuna lubatud heitkoguse ühikuna teradžaulides)

HAL_{H,total}: kogu mõõdetava soojuse netokogusega seotud varasem tootmistase (väljendatuna teradžaulides aasta kohta); st tarbitud mõõdetava soojuse aastase netokoguse, mis ei ole ette nähtud elektrienergia tootmiseks ega kaugkütteks, mediaan võrdlusperioodi jooksul.

H_{nitric acid, import}: lämmastikhappe käitiseosast pärit mõõdetava soojuse netokoguse import samadel võrdlusaastatel, nagu on kasutatud *HAL_{H,total}* korral (väljendatuna teradžaulides aasta kohta)

CLEF_H: soojuse tarbija CO₂-heite ülekandumise ohutegur

SPIM_H: soojust tarbiva käitiseosa süsiniku piirimeetme tegur

Kui soojust importiv kätis sisaldab kaugkütte kätiseosa, ei ole lämmastikhappe kätiseosast imporditud soojus abikõlblik. Kui kätis B ekspordib soojust kaugkütte eesmärgil ja lämmastikhape ei ole ainus soojusallikas, lahutatakse lämmastikhappe kätiseosast pärit soojus kogu kaugkütte varasemast tootmistasemest.

$$F_{H,preliminary} = BM_H \cdot (HAL_H - H_{nitric\ acid, import}) \cdot CLEF_{DH}$$

Eraldamine = soojuspõhine võrdlusalus x (kogu kaugküttele eksporditud mõõdetava soojuse netokogus - lämmastikhappe kätisest pärit tarbitud mõõdetava soojuse netokogus) x soojuse tarbija CO₂-heite ülekandumise ohutegur

milles:

- F_{H,preliminary}*: aastane esialgne eraldamine soojust importivale kätiseosale (väljendatuna lubatud heitkoguse ühikutes aasta kohta)
- BM_H*: soojuspõhine võrdlusalus (väljendatuna lubatud heitkoguse ühikutena teradžaulides)
- HAL_{DH,total}*: kogu mõõdetava soojuse netokogusega seotud varasem tootmistase (väljendatuna teradžaulides aasta kohta); st tarbitud mõõdetava soojuse aastase netokoguse, mis ei ole ette nähtud elektrienergia tootmiseks ega kaugkütteks, mediaan võrdlusperioodi jooksul.
- H_{nitric acid, import}*: lämmastikhappe kätiseosast pärit mõõdetava soojuse netokoguse import samadel võrdlusaastatel, nagu on kasutatud *HAL_{H,total}* korral (väljendatuna teradžaulides aasta kohta)
- CLEF_{DH}*: kaugkütte CO₂-heite ülekandumise ohutegur

Kui soojust importiv üksus ei kuulu ELi HKSis, ei saa eraldamist ei soojust ekspordiv lämmastikhappe kätiseosa ega HKSis mittekuuluv üksus.

5.2 Soojusvood integreeritud paberivabrikus

Kõnealune jaotis käsitleb eraldamist soojusvoogude korral integreeritud paberivabrikus. Integreeritud paberivabrik hõlmab vähemalt tselluloosi tootepõhise võrdlusaluse kaitiseosa ja paberi tootepõhise võrdlusaluse kaitiseosa. Ei ole ebatavaline, et integreeritud paberivabrikul on ka soojuspõhise võrdlusaluse kaitiseosa, mida on vaja ainult juhul, kui:

- integreeritud paberitehas toodab ka tooteid, mis ei ole võrdlusalusega hõlmatud.
- Integreeritud paberivabrik ekspordib ka soojust HKSi mittekuuluvatesse üksustesse (v.a kaugkütteks, millel on oma kaitiseosa liik).

Kogu tselluloosi tootmiseks, välja arvatud taaskasutatud paberi tselluloosi korral, antakse tasuta eraldamist ainult turule lastud tselluloosile, mida ei töödelda paberiks samas kaitises või tehniliselt ühendatud kaitises (ühikute tasuta eraldamise eeskirjade artikli 16 lõige 6¹⁷). See kehtib ka soojuse kohta, mis on saadud muust tselluloosi võrdlusalusest kui taaskasutatud paberi tselluloosist.

Näide: kui paberivabrik toodab 100 tonni tselluloosi ja turule müüakse ainult 1 õhkuiva tonni, on 1 õhkuiv tonn selle võrdlusaluse põhjal tasuta eraldamiseks abikõlblik.

Joonisel 9 kujutatakse selles jaotises kirjeldatud olukorda.

Joonis 9. Soojusvood integreeritud paberivabriku näites

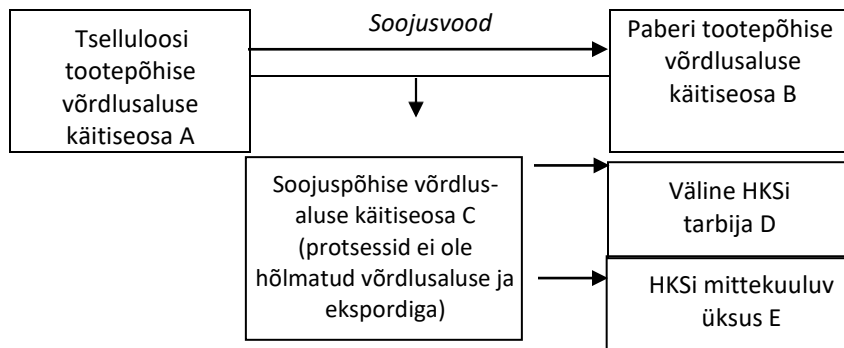

¹⁷ „Kui kaitis hõlmab kaitiseosi, mis toodavad tselluloosi (lühikesekiuline jõutselluloos, pikakiuline jõutselluloos, termomehaaniline tselluloos ja mehaaniline tselluloos, sulfittselluloos või muu tselluloos, mis ei ole hõlmatud tootepõhise võrdlusalusega), eksporditades mõõdetavat soojust teistele tehniliselt ühendatud kaitiseosadele, võetakse tasuta eraldatud lubatud heitkoguse ühikute esialgne üldkogus, ilma et see piiraks asjaomase kaitise teistele kaitiseosadele tasuta eraldatavate lubatud heitkoguse ühikute esialgset aastasi arve, võtab arvesse ainult tasuta eraldatud lubatud heitkoguse ühikute esialgset aastast arvu niivõrd, kui võrd selles kaitiseosas toodetud tselluloosi tooted lastakse turule ja neid ei töödelda paberiks samas või muus tehniliselt ühendatud kaitises.“ (Ühikute tasuta eraldamise eeskirjade artikli 16 lõige 6)

Esiagne eraldamine

Üldjuhul põhineb integreeritud paberivabriku esialgne eraldamine kahe tootepõhise võrdlusaluse käitiseosa ja soojuspõhise võrdlusaluse käitiseosa eraldamiste summal. Tselluloosi tootepõhise võrdlusaluse käitiseosa kindlaksmääramiseks kohaldatakse erireeglit: tselluloosi tootepõhise käitiseosa A esialgne eraldamine arvutatakse tselluloosi toote tootepõhise võrdlusaluse ning toodetud ja turule lastud ning käitiseosas B paberiks töötlemata tselluloosi varasema tootmistaseme põhjal. Samuti nagu kõikide tootepõhise võrdlusaluse käitiseosade korral, on võrdlusalusena määratletud mis tahes soojus, mis on toodetud ja/või tarbitud tselluloosi võrdlusaluse käitiseosa piires, ning seetõttu ei saa see soojus soojuspõhise võrdlusaluse käitiseosa alusel täiendavat eraldamist.

Paberi tootepõhise käitiseosa B esialgne eraldamine arvutatakse paberi toote tootepõhise võrdlusaluse ja paberi tootmise varasema tootmistaseme põhjal. See ei saa tarbitud soojuse eest täiendavat eraldamist, sest see sisaldub tootepõhises võrdlusaluses.

Soojuspõhise võrdlusaluse käitiseosa C saab eraldamise üksnes mõõdetava soojuse netokoguse eest, mida tarbitakse käitises väljaspool tselluloosi ja paberi tootepõhise võrdlusaluse käitiseosade piire ning mõõdetava soojuse netokoguse eest, mis tarnitakse välistele HKS-i mittekuuluvatele tarbijatele (üksus E). Kui mõõdetava soojuse netokogus eksporditakse kaugküttele, saab see eraldamise kaugkütte käitiseosa alusel.

Esiagse eraldamise ülevaade on toodud tabelis 9.

CO₂-heite ülekandumise ohutegur ja SPIM-tegurid

Nii tootepõhise võrdlusaluse kui ka soojuspõhise võrdlusaluse käitiseosa(de) korral tuleb kohaldada vastavaid CO₂-heite ülekandumise ohutegurit ja SPIM-tegureid.

Tabel 9. Ülevaade esialgsest eraldamisest integreeritud paberivabriku näitel, mille mõõdetava soojuse netovood on nii selle piirides kui ka väljaspool seda

Käitiseosa	Esialgne eraldamine
Esialgne eraldamine tselluloosi toote käitiseosale A	<p><i>Käitiseosas A toodetud tselluloosi osa, mis kantakse üle paberi käitiseosale B, ei ole eraldamiseks abikõlblik. Võrdlusaluse määratluse on lisatud kogu käitiseosas A tarbitav soojus, isegi kui see on toodetud väljaspool selle piire, mistõttu ei saa see käitiseosa soojuse tootmiseks või tarbimiseks täiendavaid lubatud heitkoguse ühikuid.</i></p>
	<p>Lubatud heitkoguse ühikud antakse tselluloosi tootepõhisele käitiseosale vastava tselluloosi võrdlusaluse alusel, aga ainult tselluloosi tootmise eest (välja arvatud taaskasutatud paberimassi võrdlusaluse puhul), mis on turule lastud ja mida ei töödelda paberiks käitiseosas B.</p> $F_{P,preliminary} = BM_P \cdot HAL_{P,export} \cdot CLEF_P \cdot SPIM_P$ <p><i>Eraldamine = tootepõhine võrdlusalus x toodetud ja turule lastud tselluloosi kogus x tselluloosi toodangu CO₂-heite ülekandumise ohutegur x süsiniku piirimeetme tegur</i></p> <p>milles:</p> <p><i>F_{P,preliminary}</i>: aastane esialgne eraldamine tselluloosi tootvale käitiseosale (väljendatuna lubatud heitkoguse ühikutes aasta kohta)</p> <p><i>BM_P</i>: tootepõhine võrdlusalus (väljendatuna lubatud heitkoguse ühikutes tonni kohta)</p> <p><i>HAL_{P,export}</i>: varasem tootmistase, mis on seotud <u>turule lastud ja käitiseosas B mittetöödeldud tselluloosi tootmisega</u> (väljendatuna tonnides aasta kohta)</p> <p><i>CLEF_P</i>: tselluloosi tootmise CO₂-heite ülekandumise ohutegur</p> <p><i>SPIM_P</i>: tootepõhise võrdlusaluse süsiniku piirimeetme tegur</p>

<p>Esialgne eraldamine paberi toote käitiseosale B</p>	<p>Eraldamine toimub paberi tootepõhisele käitiseosale paberi võrdlusaluse põhjal.</p> $F_{H,preliminary} = BM_P \cdot HAL_P \cdot CLEF_P \cdot SPIM_P$ <p><i>Eraldamine = tootepõhine võrdlusalus x toodetud toote kogus x paberi tootmise CO₂-heite ülekandumise ohutegur x süsiniku piirimeetme tegur</i></p> <p>milles:</p> <p><i>F_{P,preliminary}</i>: aastane esialgne eraldamine paberit tootvale käitiseosale (väljendatuna lubatud heitkoguse ühikutes aasta kohta)</p> <p><i>BM_P</i>: tootepõhine võrdlusalus (väljendatuna lubatud heitkoguse ühikutes tonni kohta)</p> <p><i>HAL_P</i>: varasema tootmistasemega seotud toode (väljendatuna tonnides aasta kohta)</p> <p><i>CLEF_P</i>: paberi tootmise CO₂-heite ülekandumise ohutegur</p> <p><i>SPIM_P</i>: tootepõhise võrdlusaluse süsiniku piirimeetme tegur</p> <p>Käitiseosa ei saa soojust tootmiseks või tarbimiseks täiendavaid lubatud heitkoguse ühikuid.</p>
--	---

<p>Esialgne eraldamine soojust tarbivale kaitiseosale C</p>	<p>Käitises <u>ja</u> väljaspool kõikide tootepõhise võrdlusaluse kaitiseosade piire tarbitava soojuse korral:</p> $F_{H,preliminary} = BM_H \cdot HAL_H \cdot CLEF_H \cdot SPIM_H$ <p>Eraldamine = soojuspõhine võrdlusalus x väljaspool tootepõhise võrdlusaluse piire tarbitud mõõdetava soojuse netokogus x soojuse tarbimisprotsessi CO₂-heite ülekandumise ohutegur x soojust tarbiv süsiniku piirimeetme tegur</p> <p>milles:</p> <p><i>F_{H,preliminary}</i>: aastane esialgne eraldamine soojust importivale kaitiseosale (väljendatuna lubatud heitkoguse ühikutes aasta kohta)</p> <p><i>BM_H</i>: soojuspõhine võrdlusalus (väljendatuna lubatud heitkoguse ühikutena teradžaulides)</p> <p><i>HAL_{H,total}</i>: mõõdetava soojuse netokogusega seotud varasem tootmistase (väljendatuna teradžaulides aasta kohta); st väljaspool tootepõhise võrdlusaluse piire tarbitud mõõdetava soojuse aastane netokoguse mediaan võrdlusperioodi jooksul.</p> <p><i>CLEF_H</i>: soojuse tarbimisprotsessi CO₂-heite ülekandumise ohutegur</p> <p><i>SPIM_H</i>: soojust tarbiva kaitiseosa süsiniku piirimeetme tegur</p>
	<p>Soojuse ekspordi korral välisele HKS-i tarbijale D:</p> <p>Ekspordiv kaitiseosa ei saa HKS-i tarbijatele eksporditud soojuse eest eraldamist.</p>
	<p>Soojuse ekspordi korral HKS-i mittekuuluvasse üksusesse (välja arvatud kaugkütteks):</p> <p>HKS-i mittekuuluvatesse üksustesse eksporditud mõõdetava soojuse netokogust võetakse arvesse soojust eksporditava kaitiseosa varasemas tootmistasemes:</p> $F_{DH,preliminary} = BM_H \cdot HAL_{DH} \cdot CLEF_H \cdot SPIM_H$ <p>Eraldamine = soojuspõhine võrdlusalus x eksporditud mõõdetava soojuse netokogus x CO₂-heite ülekandumise ohutegur x soojust tarbiv süsiniku piirimeetme tegur</p> <p>milles:</p> <p><i>F_{H,preliminary}</i>: aastane esialgne eraldamine soojust ekspordivale kaitiseosale (väljendatuna lubatud heitkoguse ühikutes aasta kohta)</p> <p><i>BM_H</i>: soojuspõhine võrdlusalus (väljendatuna lubatud heitkoguse ühikutena teradžaulides)</p> <p><i>HAL_H</i>: mõõdetava soojuse netokogusega seotud varasem tootmistase (väljendatuna teradžaulides aasta kohta); st võrdlusperioodi jooksul toodetud ja HKS-i mittekuuluvatesse üksustesse eksporditud varasemate perioodide mõõdetava soojuse netokoguse mediaan kui seda ei ole kasutatud elektrienergia tootmiseks ja kaugkütteks.</p> <p><i>CLEF_H</i>: vaikimis kasutatavad CO₂-heite ülekandumise ohutegur</p> <p><i>SPIM_H</i>: ja süsiniku piirimeetme teguri väärtused on CO₂-heite ülekandumise ohuta ja mitte SPIM-kaupu tootev välja arvatud juhul, kui soojuse ekspordija esitab tõendeid selle kohta, et ta ekspordib soojust HKS-i mittekuuluvale üksusele, mis on CO₂-heite ülekandumise ohuga ja mitte SPIM-kaupu tootev või CO₂-heite ülekandumise ohuga ja toodab SPIM-kaupu.</p>

	<p>Soojuse eksportimise korral kaugkütteks saab eksportiv HKSi kaitis eraldamise kaugkütte kaitiseosa alusel:</p> <p>kui soojus eksporditakse kaugküttele, oleks vaja täiendavat kaugkütte võrdlusaluse kaitiseosa (ei ole näidatud joonisel 9). Eraldamist sellele täiendavale kaitiseosale võetakse arvesse kaugkütte kaitiseosa varasemas tootmistasemes.</p> $F_{DH,preliminary} = BM_H \cdot HAL_{DH} \cdot CLEF_{DH}$ <p>Eraldamine = soojuspõhine võrdlusalus x eksporditud mõõdetava soojuse netokogus x CO₂-heite ülekandumise ohutegur,</p> <p>milles:</p> <p><i>F_{DH,preliminary}</i>: aastane esialgne eraldamine kaugkütet eksportivale kaitiseosale (väljendatuna lubatud heitkoguse ühikutes aasta kohta)</p> <p><i>BM_H</i>: soojuspõhine võrdlusalus (väljendatuna lubatud heitkoguse ühikutena teradžaulides)</p> <p><i>HAL_{DH}</i>: kaugküttega seotud varasem tootmistase (väljendatuna teradžaulides aasta kohta); st kaugkütteks toodetud ja eksporditud mõõdetava soojuse aastase netokoguse mediaan.</p> <p><i>CLEF_{DH}</i>: kasutatakse CO₂-heite ülekandumise ohuteguriga kaugkütet.</p>
<p>Esialgne eraldamine välisele HKSi tarbijale D</p>	<p>Eraldamine HKSi kaitisele, mis impordib soojust teisest HKSi kaitisest, mis hõlmab tselluloosi võrdlusaluse kaitiseosa, on sama, mis import mis tahes teisest HKSi kaitisest: tasuta eraldamine läheb importivale kaitisele.</p> <p>Vt esialgse eraldamise arvutamist nimetatud juhul jaotisest 3.1.</p>
<p>Esialgne eraldamine HKSi mittekuuluv üksusele E</p>	<p>HKSi mittekuuluvad üksused ei saa ühikute tasuta eraldamist.</p>